



ECLIPSE DSC GX1000S

25 Watt VHF/FM

Émetteur récepteur marin avec ASN

Le manuel du propriétaire

- Radio VHF ultra compacte à montage fixe abordable
- Panneau avant IPX7 submersible
- SC-101 ASN (Appel Sélectif Numérique) avec rapport et demande de position
- Le balayage programmable, le balayage prioritaire, et Double Veille
- Choix de noms de canaux ou LAT / LON GPS affichées sur l'écran*
- Opération simple
- Tous les canaux maritimes des États-Unis, internationaux et canadiens
- Canaux météorologiques de NOAA avec l'alerte de temps

* Une fois attaché au récepteur de GPS



TABLE DES MATIÈRES

1	INFORMATIONS GÉNÉRALES	4
2	LISTE DU CONTENU	4
3	OPTIONS	4
4	INFORMATION DE SECURITÉ	5
5	INFORMATION DE LA FCC SUR LA LICENSE DE RADIO	6
6	AVIS DE LA FCC	7
7	MISE EN ROUTE	8
7.1	AU SUJET DE LA RADIO VHF	8
7.2	CHOISIR UNE ANTENNE	8
7.3	CÂBLE COAXIAL	9
8	INSTALLATION	10
8.1	EMPLACEMENT	10
8.2	RACCORDEMENTS ÉLECTRIQUES	10
8.3	CÂBLE D'ACCESSOIRE	12
8.4	VÉRIFICATION DES RACCORDEMENTS GPS	12
8.5	CHANGER L'HEURE GPS	13
8.6	CHANGER L'HEURE LOCALE	14
8.7	MONTAGE ENCADRÉ MMB-84 EN OPTION	15
9	COMMANDES ET INDICATEURS	16
10	FONCTIONNEMENT DE BASE	20
10.1	RÉCEPTION	20
10.2	TRANSMISSION	20
10.3	TRANSMETTRE LE TEMPORISATEUR D'ARRÊT (TOT)	21
10.4	UTILISATION DE LA MANCHE DE SIMPLEX/DUPLEX	21
10.5	LE MODE ETATS-UNIS, CANADA, ET INTERNATIONAL	21
10.6	CANAUX MÉTÉOROLOGIQUES DE LA NOAA	22
10.6.1	Alerte météo de la NOAA	22
10.6.2	Essai de l'alerte météo de la NOAA	23
10.7	URGENCE (UTILISATION DU CANAL 16)	23
10.8	APPELER UN AUTRE NAVIRE (CANAL 16 OU 9)	24
10.9	FAIRE DES APPELS TÉLÉPHONIQUES	25
10.10	FONCTIONNER SUR LES CANAUX 13 ET 67	25
10.11	BALAYAGE	25
10.11.1	Choix du type de balayage	25
10.11.2	Balayage de mémoire (M-SCAN)	26
10.11.3	Balayage prioritaire (P-SCAN)	26
	Paramétrage du canal prioritaire	27
10.12	INDICATION DE NAVIGATION	27

TABLE DES MATIÈRES

11	APPEL SÉLECTIF NUMÉRIQUE (ASN) OU DIGITAL SELECTIVE CALLING (DSN)	28
11.1	GÉNÉRALITÉS	28
11.2	MARITIME MOBILE SERVICE IDENTITY (MMSI) or (IDENTITÉ DU) SERVICE MOBILE MARITIME	29
11.2.1	Qu'est qu'un MMSI ?	29
11.2.2	Programmation du MMSI	29
11.3	APPEL DE DÉTRESSE ASN	30
11.3.1	Transmission d'un appel de détresse ASN	30
11.3.2	Annuler un appel de détresse ASN	31
11.3.3	Réception d'un appel de détresse ASN	32
11.4	APPEL À TOUS LES NAVIRES	32
11.4.1	Transmission d'un appel à tous les navires	33
11.4.2	Réception d'un appel à tous les navires	33
11.5	APPEL INDIVIDUEL	34
11.5.1	Paramétrage de l'annuaire d'appel individuel/de position	34
11.5.2	Paramétrage de la réponse individuelle	35
11.5.3	Installation de la sonnerie de l'appel individuel	36
11.5.4	Transmission d'un appel individuel	36
11.5.5	Réception d'un appel individuel	37
11.5.6	Paramétrage de la réponse d'appel individuel	38
11.6	DEMANDE DE POSITION	38
11.6.1	Paramétrage de la réponse de position	38
11.6.2	Transmission d'une demande de position vers un autre navire	39
11.6.3	Réception d'une demande de position	40
11.7	RAPPORT DE POSITION	41
11.7.1	Transmission d'un appel de rapport de position ASN	41
11.7.2	Réception d'un appel de rapport de position ASN	42
12	PARAMÉTRAGE DE LA RADIO	44
12.1	RÉGLAGE DE LA LUMINOSITÉ	44
12.2	CONTRASTE DE L'ÉCRAN LCD	44
12.3	TYPE DE BALAYAGE	45
12.4	FUSEAU HORAIRE	46
12.5	HEURE PAR RAPPORT AU FUSEAU HORAIRE	47
12.6	PARAMÉTRER LE CANAU PRIORITAIRE	47
12.7	SIGNAL SONORE ("MARCHE/ARRÊT")	48
12.8	ALERTE WX	48
13	ENTRETIEN	49
13.1	PIÈCES DE RECHANGE	49
13.2	SERVICE D'USINE	50
13.3	TABLEAU DE TESTS TECHNIQUES	51
14	ALLOCATION DE FRÉQUENCES	52
15	GARANTIE	58
16	CARACTÉRISTIQUES	61

1 INFORMATIONS GÉNÉRALES

L'**ÉCLIPSE ASN GX1000S** de Vertex Standard est un émetteur récepteur de VHF/FM conçu à être utilisé dans la gamme de fréquence de 156.025 à 163.275 Mhz. L'**ÉCLIPSE ASN GX1000S** peut être actionnée à partir de 11 à 16 volts continus et a une sortie RF permutable de 1 watt ou de 25 watts.

L'**ÉCLIPSE ASN GX1000S** est capable d'opérer sur le RTCM SC101 ASN (appeler sélectif numérique).

L'**ÉCLIPSE ASN GX1000S** opère sur toutes les fréquences maritimes couramment attribués qui sont permutable pour l'usage en accordance avec les règlements américains, internationaux, ou canadiens. Il possède un canal de secours 16 qui peut être immédiatement choisi parmi n'importe quel canal en appuyant sur la touches rouge [16/9]. Des canaux météorologiques NOAA peuvent également être accédés immédiatement en appuyant sur la touche [WX].

D'autres caractéristiques de l'émetteur récepteur comprennent : le balayage, le balayage prioritaire, le microphone submersible, avertissement de haute et basse tension, et répétabilité du GPS.

2 LISTE DU CONTENU

Une fois que vous ouvrez le paquet contenant l'émetteur récepteur, veuillez d'abord vérifier qu'il contient les choses suivantes :

- L'émetteur récepteur **ÉCLIPSE DSC GX1000S** avec le microphone
- Le support de montage et matériel
- Le manuel du propriétaire
- Cordon d'alimentation

3 OPTIONS

MMB-84 Support de montage encadré
MLS-310 Haut-parleur externe amplifié
MLS-300 Haut-parleur externe
101W Haut-parleur externe blanc

4 INFORMATION DE SÉCURITÉ

Cette radio est limitée à l'utilisation professionnelle, aux opérations relatives au travail seulement où l'opérateur radio doit avoir les connaissances nécessaires pour commander les conditions d'exposition de ses passagers et spectateurs en maintenant la distance minimale de séparation de 0.6 m (2 pieds).

Le non respect de ces restrictions se traduira par le dépassement des limites d'exposition de la FCC RF.

Installation de l'antenne :

L'antenne doit être située à au moins 0.6 m (2 pieds) des passagers afin de se conformer aux conditions d'exposition de la FCC RF.

ENREGISTREMENT EN LIGNE DE LA GARANTIE

Veuillez visiter www.standardhorizon.com pour enregistrer votre **GX1000S** VHF maritime. Il est à noter que visiter le site Web de temps en temps peut être salutaire, car des nouveaux produits qui sortent, apparaîtront sur la Division Maritime du site Web de Vertex Standard.

DEMANDES DE SOUTIEN DE PRODUIT

Si vous avez n'importe quelles questions ou commentaires concernant l'utilisation du **GX1000S**, vous pouvez visiter la Division Maritime du site Web de Vertex Standard pour envoyer un E-mail (marinetech@vxstdusa.com) ou pour entrer en contact avec notre personnel d'assistance sur nos produits au 1- 800-767-2450 du lundi au vendredi de 7h00 à 17h00 de la côte pacifique (PST).



5 INFORMATION DE LA FCC SUR LA LICENSE DE RADIO

Les radios de Standard Horizon sont conformes aux exigences fédérales de la Commission de communication (FCC) qui règlent le service de radio maritime.

PERMIS DE STATION

Un permis FCC de station de navire n'est plus exigé pour n'importe quel navire qui est moins de 20 mètres de longueur, voyageant sur les eaux américaines (à l'exception d'Hawaï). Cependant, il est exigé que tout navire ait une radio maritime lors d'un voyage international, ayant un radiotéléphone latéral simple ou une borne satellite maritime doit avoir un permis de station de navire. Les formulaires de la licence FCC, y compris les demandes pour navire (506) et les permis de station terrestre, peuvent être téléchargés sur internet sur le site Web www.fcc.gov/forms. Pour obtenir un formulaire de la FCC, appelez au 1-888- 225-5322.

SIGNE D'APPEL RADIO

Actuellement la FCC n'exige pas des canotiers récréatifs d'avoir un permis de station de radio de navire. L'USCG recommande l'utilisation du numéro de matricule du navire et de l'état.

PERMIS CANADIEN DE STATION DE NAVIRE

Vous aurez peut-être besoin d'un permis lorsque vous voyagez au Canada. Si vous avez besoin d'un permis contactez leur bureau le plus proche de vous ou leur bureau régional ou écrivez à:

Industrie Canada
Branche de normalisation par radio
A l'attention de : DOSP
300 Slater Street
Ottawa, Ontario
Le Canada, KIA 0C8

FCC / INFORMATION SUR L'INDUSTRIE CANADIEN

Les données suivantes concernant l'émetteur récepteur sont nécessaires pour compléter le formulaire pour l'obtention du permis.

Type d'acceptation Partie 80 de la FCC
Puissance de sortie 1 watt (bas) et 25 watts (élevé)
Émission 16K0G3E, 16K0G2B
Bande de fréquence 156.025 à 163.275 mégahertz
Type de nombre FCC K6630303X3S
Type d'homologation de l'industrie canadien 511B-30303X3S

6 AVIS DE LA FCC

AVIS

Des changements ou des modifications non autorisés à cet équipement peuvent annuler la conformité aux règles de la FCC. N'importe quel changement ou modification doit être approuvé par écrit par la Division marine Standard Horizon.

AVIS

Cet équipement a été examiné et avéré pour être conforme aux limites pour un dispositif numérique de la classe B, conformément à la partie 15 des règles de la FCC. Ces limites sont conçues pour assurer la protection raisonnable contre l'interférence nocive dans une installation résidentielle. Cet équipement produit, utilise, et peut rayonner une énergie de radiofréquence et, s'il n'est pas installé ou utilisé selon les instructions peut causer l'interférence nocive avec des radiocommunications. Cependant, il n'y a aucune garantie que l'interférence ne se produira pas dans un exemple particulier. Si cet équipement cause l'interférence nocive à la radio ou la réception des émissions télévisées, qui peut être déterminée en allumant ou éteignant l'équipement, l'utilisateur est encouragé d'essayer de corriger l'interférence en utilisant une ou plusieurs des mesures suivantes :

- Réorienter ou déplacer l'antenne de réception.
- Augmenter la séparation entre l'équipement et le récepteur.
- Brancher l'équipement dans une prise de courant qui fait partie d'un circuit différent de celui auquel le récepteur est branché.
- Consulter le revendeur ou un technicien radio/TV expérimenté pour de l'aide.



7 MISE EN ROUTE

7.1 AU SUJET DE LA RADIO VHF

Les radiofréquences utilisées dans la bande VHF maritime se trouvent entre 156 et 158 MHz avec des stations côtières disponibles entre 161 et 163 MHz. La bande VHF maritime fournit des communications au-dessus des distances qui sont essentiellement « ligne de mire » (les signaux VHF ne voyagent pas bien à travers des objets tels que des bâtiments, des collines ou des arbres). La portée de transmission réelle dépend beaucoup plus sur le type, le gain et la taille de l'antenne que sur la puissance de sortie de l'émetteur. Quand fixé sur une monture la portée de transmission prévue d'une radio de 25W peut être de 15 milles.

7.2 CHOISIR UNE ANTENNE

Les antennes maritimes sont faites pour rayonner des signaux de façon égale dans toutes les directions horizontales, mais pas directement vers le haut. L'objectif d'une antenne maritime est d'augmenter le signal vers l'horizon. Le degré auquel ceci est accompli s'appelle le gain de l'antenne. Il est mesuré en décibels (DB) et est l'un des facteurs principaux dans le choix d'une antenne. En termes de puissance apparente rayonnée (en anglais effective radiated power-ERP), les antennes sont classées sur la base de combien de gain elles ont de plus qu'une antenne théorique avec zéro gain. Une antenne de 3 pieds, ayant un gain de 3dB représente deux fois plus de gain que l'antenne imaginaire.

Typiquement un fouet d'acier inoxydable de 3 pieds avec un gain de 3dB est utilisé sur un mât d'un bateau à voiles. Le fouet de fibre de verre plus long de 8 pieds et de 6dB est principalement utilisé sur les bateaux à moteur qui exigent du gain supplémentaire.



7.3 CÂBLE COAXIAL

Les antennes VHF sont reliées à l'émetteur récepteur au moyen d'un câble coaxial - une ligne de transmission protégée. Le câble coaxial est spécifié par son diamètre et sa construction.

Pour des connexions de câble de moins de 20 pieds, le RG-58/U, environ 1/4 pouce de diamètre est un bon choix. Pour des connexions de câble de plus de 20 pieds mais moins de 50 pieds, le plus grand RG-8X devrait être employé, pour des connexions de câble de plus de 50 pieds le RG213 devrait être employé. Pour l'installation du connecteur sur le câble coaxial référez-vous à la figure ci-dessous.

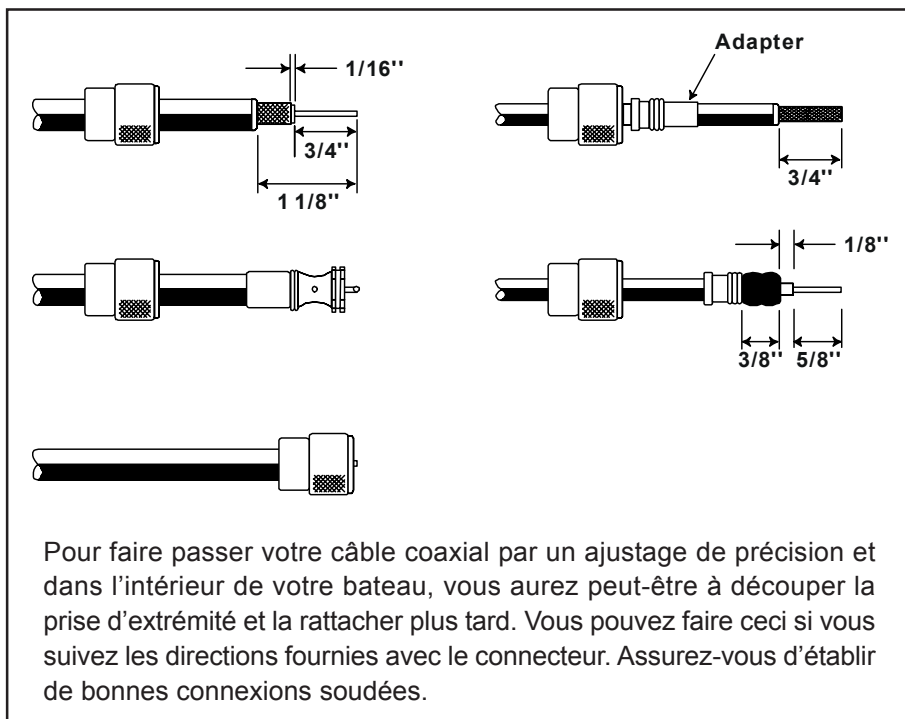

8 INSTALLATION

8.1 EMLACEMENT

La radio peut être montée à n'importe quel angle. Choisissez un emplacement de montage qui :

- est assez loin de tout compas pour éviter toute déviation dans la lecture du compas en raison de l'aimant du compas
- fournit l'accessibilité aux commandes du panneau avant
- permet le raccordement à une source d'alimentation et à une antenne
- a un espace à proximité pour l'installation d'une suspension pour microphone
- l'antenne doit être montée à au moins 3 pieds de la radio

Remarque: Pour s'assurer que la radio n'affecte pas le compas ou que la performance des radios n'est pas affectée par l'emplacement de l'antenne, relier temporairement la radio à l'emplacement désiré et:

- a. Examiner le compas pour voir si la radio cause des déviations
- b. Relier l'antenne et verrouiller la radio. Assurez-vous que la radio fonctionne correctement en effectuant un contrôle par radio.

8.2 RACCORDEMENTS ÉLECTRIQUES

ATTENTION

Les raccordements avec polarité inversée endommageront la radio !

Branchez le cordon d'alimentation et l'antenne à la radio. Les raccordements d'alimentation et de l'antenne sont comme ceci (voir le schéma 1):

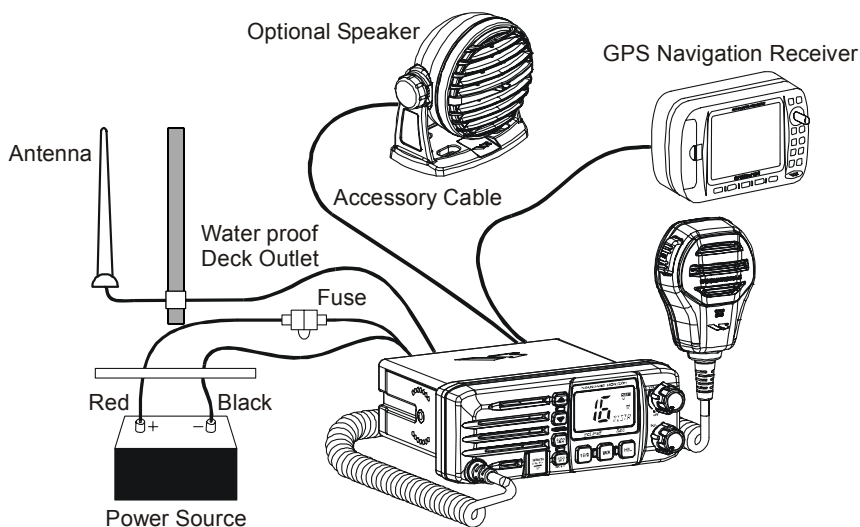
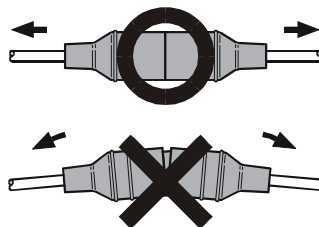

Figure 1. General Installation

1. Montez l'antenne à au moins 3 pieds de la radio. À l'arrière de la radio, branchez le câble de l'antenne.
2. Reliez le fil rouge d'alimentation à une source d'énergie de 13.8 VCC $\pm 20\%$ Mettez le fil noir d'alimentation à un pôle négatif.
3. Si une rallonge pour haut-parleur à distance facultative doit être employée, référez-vous à la prochaine section pour les raccordements.
4. Il est recommandé de faire vérifier la sortie de puissance par un technicien maritime certifié et le ratio d'ondes stationnaires de l'antenne après l'installation.

Remplacement de fusible

Pour faire sortir le fusible du support, tenir les deux extrémités du support et démontez-le, ne pliez pas le support. Quand vous remplacez les fusibles, confirmez s'il vous plait que le fusible est bien fixé sur le contact métallique situé à l'intérieur du support. Si le contact métallique qui maintient le fusible est lâche, le support peut chauffer.



8.3 CÂBLE D'ACCESSOIRE

Couleur/description de fil	Exemple de raccordement
BLANC - Haut-parleur externe (+)	Relier au haut-parleur externe d'acoustique de 4 ohms
PROTECTEUR - haut-parleur externe (-)	Relier au haut-parleur externe d'acoustique de 4 ohms
BLEU – Entrée NMEA (+)	Relier à la sortie NMEA (+) du GPS
VERT – Pôle négatif NMEA (-)	Relier au pôle négatif NMEA (-) du GPS
POURPRE – Sortie NMEA (+)	Relier à l'entrée NMEA (+) du GPS

Lors de la connexion du haut-parleur externe ou du récepteur de navigation GPS, enlevez environ 1 pouce (2.5

cm) de l'isolation du fil indiqué, ensuite épissez les extrémités ensemble en employant des techniques de imperméabilisation appropriées.

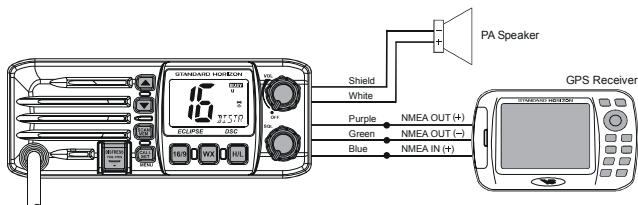

- Le GPS doit avoir la sortie de NMEA allumé et réglé à 4800 bauds dans le menu de paramétrage. S'il y a un choix pour la parité, n'en choisissez aucun.
- Pour de plus amples informations sur le raccordement et la configuration de votre GPS, veuillez entrer en contact avec le fabricant du récepteur GPS.
- Le **GX1000S** peut lire la version 2.0 ou plus âgée de NMEA-0183.
- Les expressions NMEA soutenues sont :
Entrée : GLL, GGA, RMC et GNS (l'expression RMC est recommandée)
Sortie : DSC et DSE
(Les expressions ASN au Lecteur de Cartes de Standard Horizon pour la demande de position)

Si vous avez besoin de plus de renseignements, s'il vous plait, n'hésitez d'entrer en contact avec notre personnel d'assistance sur nos produits par :

Téléphone au : 1-800-767-2450

Email à : marinetech@vxstdusa.com

8.4 VÉRIFICATION DES RACCORDEMENTS GPS

Après que les raccordements aient été établis entre le **GX1000S** et le GPS, une petite icône satellite (📶) apparaîtra sur l'écran LCD. Pour voir des informations GPS supplémentaires, appuyez et maintenez la touche [H/L]. Le **GX1000S** affiche l'information sur la « LAT » et la « LON » alternativement toutes les deux secondes.



REMARQUE

Si le GPS perd un fix ou a un problème l'icône satellite (📶) clignotera.

8.5 CHANGER L'HEURE GPS

Provenant de l'usine, le **GX1000S** affiche l'heure satellite GPS ou l'heure en Universal Time Code ou Temps Universel Coordonné (UTC ou Temps Moyen de Greenwich). Un décalage horaire est nécessaire pour afficher l'heure locale dans votre région.

1. Appuyez et maintenez la touche la touche [**CALL(SET)MENU**] jusqu'à ce que le menu « **RADIO SETUP** » apparaisse.
2. Appuyez sur la touche [**CALL(SET)MENU**], puis sélectionnez « **OFFSET TIME (DÉCALAGE HORAIRE)** » en utilisant les touches [**▼**]/[**▲**].
3. Appuyez sur la touche [**CALL(SET)MENU**].
4. Appuyez sur les touches [**▼**]/[**▲**] pour sélectionner le décalage horaire à partir de l'UTC. Voir le schéma ci-dessous pour trouver votre fuseau horaire à partir de l'UTC. Si « **0:00** » est attribué, l'heure affichée est la même que l'UTC (Temps Universel Coordonné-UTC- ou Temps Moyen de Greenwich).
5. Appuyez sur la touche la touche [**CALL(SET)MENU**], pour sauvegarder le fuseau horaire.
6. Appuyez sur la touche [**16/9**] pour sortir du mode menu et pour retourner à la radio.

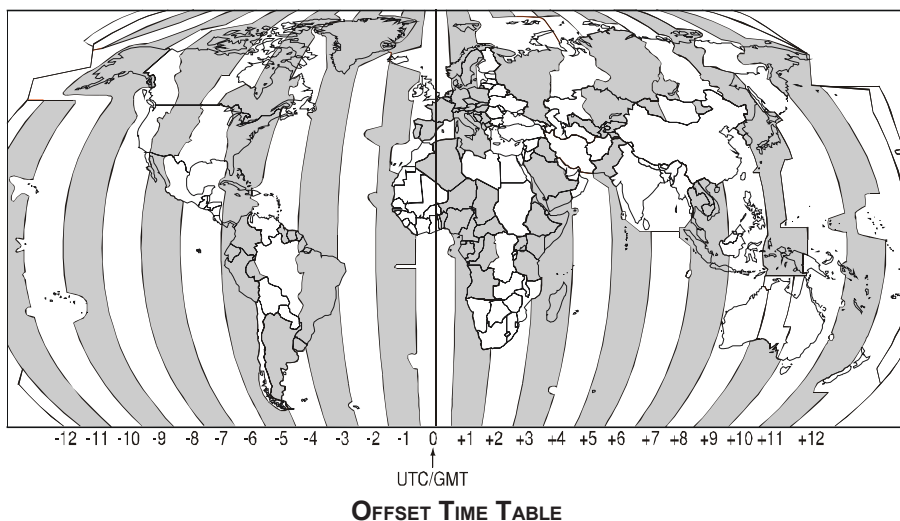

8.6 CHANGER L'HEURE LOCALE

Configurer la radio pour afficher l'heure UTC ou l'heure locale après avoir entré le fuseau horaire comme indiqué dans la section 8.5 «**CHANGER L'HEURE GPS TEMPS**».

1. Appuyez et maintenez la touche [**CALL(SET)MENU**] jusqu'à ce que le menu de « **RADIO SETUP** » apparaisse.
2. Appuyez sur la touche [**CALL(SET)MENU**], puis sélectionnez « **TIME DISP (FUSEAU HORAIRE DISPONIBLE)** » dans le menu « **RADIO SETUP** » avec les touches [**▼**]/[**▲**].
3. Appuyez sur la touche [**CALL(SET)MENU**].
4. Appuyez du les touches [**▼**]/[**▲**] pour sélectionner « **UTC** » ou «**LOCAL**»
5. Appuyez sur la touche [**CALL(SET)MENU**] pour sauvegarder l'option choisie.
6. Appuyez sur la touche [**16/9**] pour sortir du mode menu et pour retourner à la radio.

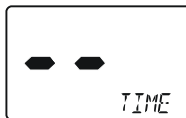

8.7 MONTAGE ENCASTRÉ MMB-84 EN OPTION

1. Pour aider avec le montage encastré, un modèle a été inclus. Utilisez ce modèle pour trouver l'emplacement de montage.
2. Utilisez le modèle pour marquer l'endroit où le trou rectangulaire doit être coupé. Assurez-vous que l'espace derrière le tiret ou le panneau est assez profond pour loger l'émetteur récepteur (au moins 6.7 pouces ou 17 centimètres de profond).

Il devrait y avoir au moins 1/2 pouce (1.3 centimètre) entre le radiateur de l'émetteur récepteur et toutes les connexions, câbles ou structures.

3. Découpez le trou rectangulaire et insérez l'émetteur récepteur.
4. Attachez les supports aux côtés de l'émetteur récepteur avec la combinaison d'écrou de rondelle de freinage ; de sorte que la base de vis du montage fasse face à la surface de montage (voir le schéma 2).
5. Tournez la vis de réglage pour ajuster la tension de sorte que l'émetteur récepteur soit serré contre la surface de montage.

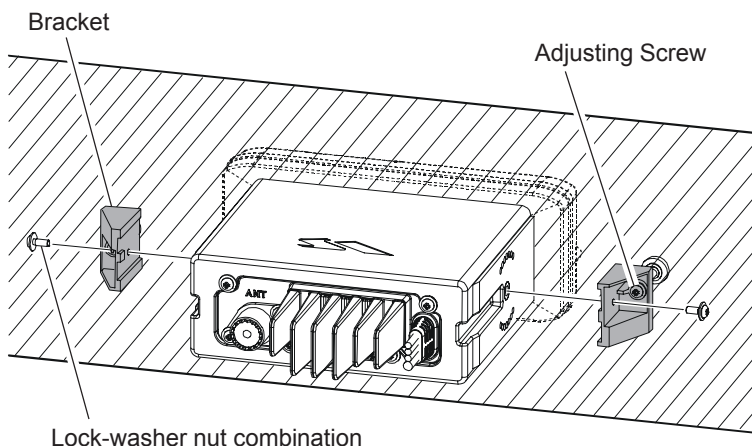

Figure 2. MMB-84 Flush Mount Installation

9 COMMANDES ET INDICATEURS

REMARQUE

Cette section définit chaque commande de l'émetteur récepteur. Voir le schéma 3 pour l'emplacement des commandes. Pour des consignes d'utilisation détaillées référez-vous à de la section 10 « **FONCTIONNEMENT DE BASE** ».

① **INTERRUPTEUR Marche/Arrêt - COMMANDE DE VOLUME (VOL)**

Allume et éteint l'émetteur récepteur aussi bien qu'ajuste le volume acoustique des haut-parleurs.

Tournez ce bouton dans le sens des aiguilles d'une montre pour allumer la radio et pour augmenter le niveau audio du volume des haut-parleurs.

Tournez entièrement dans le sens contraire des aiguilles d'une montre pour éteindre la radio.

② **RÉGLAGE SILENCIEUX (SQL)**

L'ajustement de cette commande en le tournant dans le sens des aiguilles d'une montre, fixe le point jusqu'auquel des bruits aléatoires sur le canal n'active pas les circuits audio mais un signal reçu. Ce point s'appelle le seuil du réglage silencieux. Davantage ajustement du réglage silencieux dégradera la réception des transmissions voulues.

③ **La touche [H/L]**

Appuyez sur cette touche pour basculer la puissance de sortie transmise entre 25 W (Élevé) et 1 W (Bas). Quand la touche [H/L] est appuyée pendant que l'émetteur récepteur est sur le canal 13 ou 67, la puissance commutera temporairement de BAS à Élevé jusqu'à ce que le PTT soit relâché.

La touche [H/L] ne fonctionne avec une transmission inhibée ou les canaux à basse puissance.

REMARQUE: Une faible puissance de 1W est indiqué par BAS sur l'écran, quand la puissance élevée de 25W est sélectionnée l'écran n'affiche pas d'indication.

Utilisation secondaire

Appuyez et maintenez cette touche, l'écran LCD affiche l'Heure GPS NAV et la position du navire (LAT/LON) quand un GPS est relié au câble d'accessoire du **GX1000S**.

Voir la section de « **8.3 CÂBLE D'ACCESSOIRE** » pour plus de détails

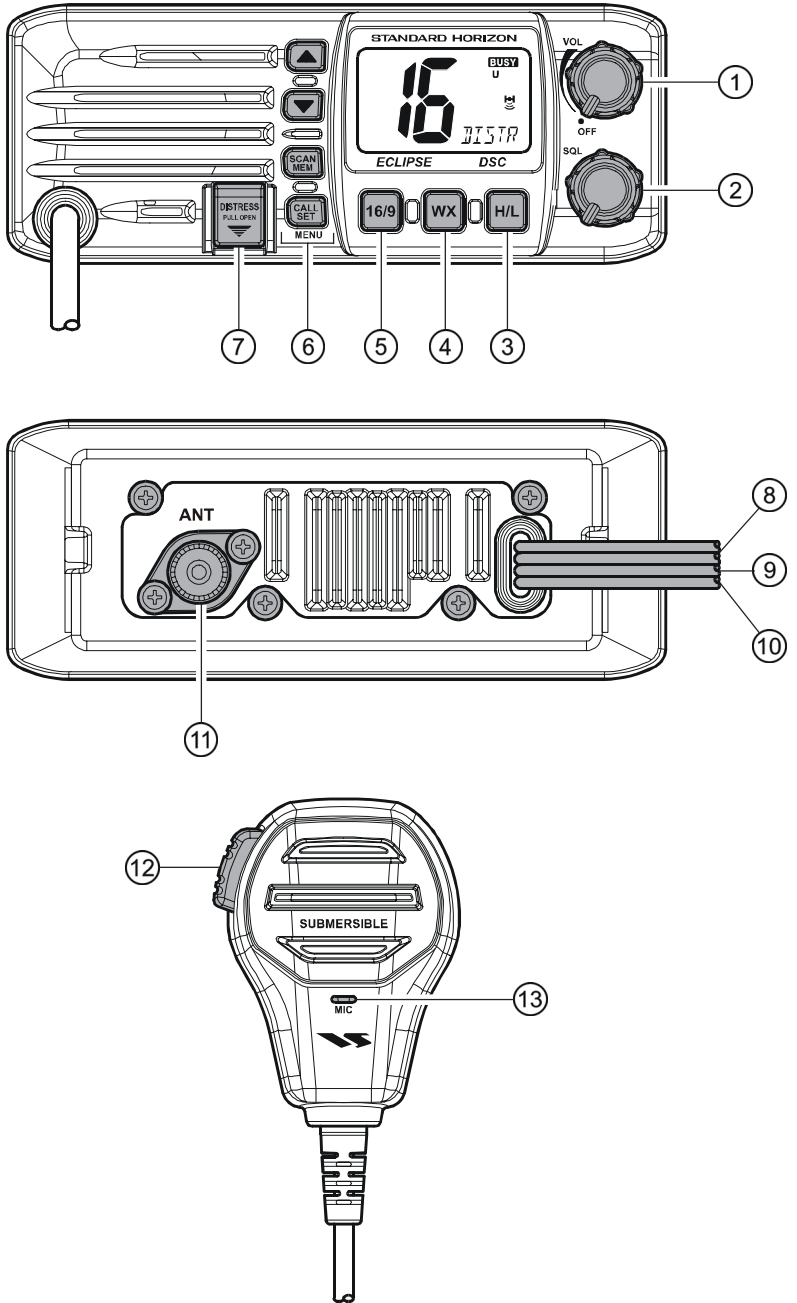

Figure 3. Controls and Connectors

④ La touche [WX]

Rappelle immédiatement le canal météorologique de la NOAA précédemment choisi de temps de n'importe quel canal.

Utilisation secondaire

Quand vous maintenez la touche [16/9] pendant que vous appuyez sur la touche [WX] cela change les groupes de canaux des États-Unis, à international et ensuite canadiens.

⑤ La touche [16/9]

Rappelle immédiatement le canal 16 de n'importe quel canal. Quand vous appuyez et maintenez cette touche, celle-ci rappelle le canal 9. Appuyez sur la touche [16/9] retourne au canal précédemment choisi.

Utilisation secondaire

Appuyez et maintenez la touche [16/9] ensuite appuyez sur la touche [WX] pour changer le groupe de canal.

⑥ CLAVIER

La touches [▲]/[▼]

Les touches [▲] et [▼] sont utilisées pour choisir un canal désiré et pour sélectionner des options dans les menus « DSC Operation (FONCTIONNEMENT DE L'ASN) » et « de SETUP (PARAMÈTRAGE) ».

La touche [SCAN(MEM)]

Appuyez sur cette touche pour commencer et arrêter le balayage des canaux programmés. Référez-vous à la section 10.11 « **BALAYAGE** » pour plus de détails.

Utilisation secondaire

Pour programmer un canal dans la mémoire de balayage, sélectionner le canal puis appuyez et maintenez la touche [SCAN(MEM)] jusqu'à ce que « MEM » apparaisse sur l'affichage.

Pour supprimer un canal en mémoire de la mémoire de balayage, sélectionner le canal puis appuyez et maintenez la touche [SCAN(MEM)] jusqu'à ce que « MEM » disparaisse de l'affichage.

La touche [CALL(SET)MENU]

Appuyez sur la touche [CALL(SET)MENU] pour accéder au menu DSC Opération (FONCTIONNEMENT DE L'ASN). Les fonctions « **INDIVIDUAL CALL (APPEL INDIVIDUEL)** », « **GROUP CALL (APPEL de GROUPE)** », et « **ALL SHIPS (APPEL à TOUS LES NAVIRES)** » peuvent être accédé du menu DSC Opération (FONCTIONNEMENT DE L'ASN).

REMARQUE: Avant que le menu DSC Opération (FONCTIONNEMENT DE L'ASN) puisse être sélectionné un MMSI doit être entré. Référez-vous à la section 11.2 « **MARITIME MOBILE SERVICE IDENTITY** »

(MMSI) ou (IDENTITÉ DU) SERVICE MOBILE MARITIME (MMSI) ».

Utilisation secondaire

Appuyez et maintenez la touche **[CALL(SET)MENU]** pour accéder au menu « **RADIO SETUP (PARAMÉTRAGE DE RADIO)** » (référez-vous à la section 12 « **PARAMÉTRAGE DE LA RADIO** » ou au menu « **DSC SETUP PARAMÉTRAGE DE L'ASN** » (référez-vous à la section 11 « **APPEL SÉLECTIF NUMÉRIQUE (ASN) OU DIGITAL SELECTIVE CALLING (DSN)** »).

⑦ **La touche [DISTRESS(DÉTRESSE)]**

Est utilisée pour envoyer un appel de détresse ASN. Pour envoyer l'appel de détresse référez-vous à la section 11.3.1 « **Transmission d'un appel de détresse ASN** ».

⑧ **CÂBLE D'ENTRÉE CC**

Relie la radio à une source d'alimentation à courant continu capable de fournir 12V CC.

⑨ **CÂBLE DE RACCORDEMENT DE HAUT-PARLEUR EXTERNAL**

Relie le **GX1000S** à un haut-parleur externe.

⑩ **CÂBLE DE RACCORDEMENT DE RÉCEPTEUR GPS**

Relie le **GX1000S** à un récepteur de GPS.

⑪ **ANTENNA JACK**

Relie une antenne à l'émetteur récepteur. Utilisez une antenne maritime VHF avec une impédance de 50 ohms.

⑫ **COMMANDE PTT (Push-To-Talk)**

Verrouille l'émetteur quand l'émetteur récepteur est en mode radio.

⑬ **MICROPHONE**

Transmet le message vocal tout en réduisant le bruit de fond, en utilisant la technologie de réduction de bruit et transmission claire de la voix.

REMARQUE: assurez-vous que votre bouche est environ 1/2 (1 centimètre) du micro pour de meilleurs résultats.

10 FONCTIONNEMENT DE BASE

10.1 RÉCEPTION

1. Après que l'émetteur récepteur ait été installé, assurez-vous que la source d'alimentation et l'antenne sont correctement reliées.
2. Tournez le bouton du volume dans le sens des aiguilles d'une montre pour allumer la radio.
3. Tournez le bouton du réglage silencieux **SQL** entièrement dans le sens contraire des aiguilles d'une montre. Cet état est connu en tant que « réglage silencieux SQL éteint ».
4. Augmentez le volume en utilisant le bouton du volume jusqu'à ce que le bruit ou l'acoustique du haut-parleur soit à un niveau confortable.
5. Tournez le bouton du réglage silencieux **SQL** dans le sens des aiguilles d'une montre jusqu'à ce que le bruit aléatoire disparaisse. Ce point s'appelle le seuil du réglage silencieux **SQL**.
6. Appuyez sur les touches [▲] ou [▼] pour sélectionner le canal désiré. Référez-vous au tableau de canal à la page 53 pour les canaux disponibles.
7. Quand un message est reçu, ajustez le bouton du volume au niveau d'écoute désiré. L'indicateur « **BUSY** (OCCUPÉ) » sur l'écran LCD est affiché pour indiquer que le canal est utilisé.

10.2 TRANSMISSION

1. Suivez les étapes 1 à 6 de la RÉCEPTION.
2. Avant la transmission, surveillez le canal pour vous assurer qu'il est clair.
EST UNE EXIGENCE DE LA FCC !
3. Appuyez sur le bouton du **PTT** (pousser-à-parlez). L'indicateur « **TX** » sur l'écran LCD est affiché.
4. Parlez lentement et clairement dans le microphone.
5. Quand la transmission est finie, relâchez le bouton du **PTT**.

REMARQUE

Il s'agit d'un microphone qui annule le bruit. La fente ovale sur le fond du microphone devrait être placée à moins de 1/2 pouce (1.3 centimètre) de la bouche pour de meilleurs résultats.

10.3 TRANSMETTRE LE TEMPORISATEUR D'ARRÊT (TOT)

Quand le bouton du **PTT** sur le microphone est maintenu, le temps de transmission est limité à 5 minutes. Ceci limite les transmissions involontaires dues à un microphone coincé. Environ 10 secondes avant que l'émetteur s'arrête automatiquement, un signal sonore d'avertissement sera entendu provenant des haut-parleurs. L'émetteur récepteur commutera automatiquement en mode de réception, même si le bouton du **PTT** est continuellement maintenu. Avant de transmettre encore, le bouton du **PTT** doit d'abord être relâché et ensuite appuyé dessus encore.

10.4 UTILISATION DE LA MANCHE DE SIMPLEX/DUPLEX

Référez-vous au TABLEAU DE CANAL MARITIME VHT (page 53) pour des instructions sur l'utilisation des canaux simplex et duplex.

REMARQUE

Tous les canaux sont programmés en usine selon les règlements internationaux, l'industrie Canadien (Canada), et de la FCC (États-Unis). Le mode d'opération ne peut pas être changé de simplex à duplex ou vice-versa.

10.5 LE MODE ETATS-UNIS, CANADA, ET INTERNATIONAL

1. Pour changer les modes, maintenez la touche [**16/9**] et appuyez sur la touche [**WX**]. Les changements d'International à Canadien aux États-Unis à chaque fois que vous appuyez sur la touche [**WX**].
2. « **U** » sera affiché sur l'écran LCD pour le mode États-Unis, « **I** » sera affiché pour le mode international, et « **C** » sera montré pour le mode canadien.
3. Référez-vous au TABLEAU DE CANAL MARITIME VHF (page 53) pour attribuer des canaux à chaque mode.



USA MODE



CANADIAN MODE



INTERNATIONAL MODE

10.6 CANAUX MÉTÉOROLOGIQUES DE LA NOAA

REMARQUE

Les canaux météorologiques de la NOAA sont disponibles dans les eaux des États-Unis et du Canada seulement.

1. Pour recevoir un canal météo de la NOAA, appuyez sur la touche **[WX]** à partir de n'importe quel canal. L'émetteur récepteur ira au dernier canal météo sélectionné.
2. Appuyez sur les touches **[▲]/[▼]** pour sélectionner un canal météo de la NOAA différent.
3. Pour sortir des canaux météo de la NOAA, appuyez sur la touche **[WX]**. L'émetteur récepteur repart au canal sur lequel il était avant d'être sur un canal de temps.



10.6.1 Alerte météo de la NOAA

En cas de perturbations météorologiques extrêmes, En cas de perturbations météorologiques extrêmes, tels que les tempêtes et les ouragans, la NOAA (National Oceanic and Atmospheric Administration ou Administration Océanique et Atmosphérique Nationale en français) envoie une alerte météorologique accompagnée d'une tonalité de 1050 hertz et suivi d'un bulletin météo sur un des canaux météo de la NOAA. Quand le dispositif d'alerte météo est activé (voir la section 12.8 « **ALERTE WX** »), l'émetteur récepteur est capable de recevoir cette alerte si ce qui suit est effectué :

1. Programmez les canaux météo de la NOAA dans la mémoire de l'émetteur récepteur pour le balayage. Suivez le même procédé que pour les canaux réguliers expliqué dans la section 10.11 « **BALAYAGE** ».
2. Appuyez sur la touche **[SCAN(MEM)]** une fois pour commencer le balayage de mémoire ou le balayage prioritaire (déterminé à partir de l'option sélectionné dans le menu « **PARAMÉTRAGE DE LA RADIO** », voir la page 44 pour plus de détails).
3. Les canaux météo de la NOAA programmés seront balayés en même temps que les canaux réguliers programmés. Cependant, le balayage ne s'arrêtera pas pour un bulletin météo normal à moins qu'une alerte de la NOAA soit reçue.
4. Quand une alerte est reçue sur un canal météo de la NOAA, le balayage s'arrêtera et l'émetteur récepteur émettra un signal sonore fort pour alerter l'utilisateur d'un bulletin de la NOAA.
5. Appuyez sur la touche **[WX]** pour arrêter la tonalité de l'alerte pour recevoir le rapport météo.

REMARQUE

Si la touche [WX] n'est pas appuyée la tonalité de l'alerte sera émise pendant 5 minutes et ensuite le bulletin météo sera reçu

REMARQUE

La fonctionnalité de l'alerte météo est également activée pendant que l'émetteur récepteur reçoit sur un des canaux météo de la NOAA.

10.6.2 Essai de l'alerte météo de la NOAA

NOAA teste le système d'alerte chaque mercredi entre 11AM et 1PM. Pour tester la fonctionnalité de l'alerte météo NOAA des **GX1000S**, ce mercredi entre 11AM et 1PM, configurez comme indiqué dans la section précédente et confirmez l'alerte est entendue.

10.7 URGENCE (UTILISATION DU CANAL 16)

Le canal 16 est connu comme le canal international de détresse et d'appel. Une urgence est définie comme une menace à la vie ou la propriété. Dans ces cas, assurez-vous que l'émetteur récepteur est allumé et est sur le CANAL 16. Ensuite utilisez la procédure suivante :

1. Appuyez le bouton push-to-talk du microphone et dites « **Mayday, Mayday, Mayday**. Ici **Mayday**, _____ » (le nom de votre navire).
2. Puis répétez une fois : « **Mayday**, _____ » (le nom de votre navire).
3. Maintenant donnez votre position en donnant votre latitude et longitude, ou en donnant un relèvement vrai ou magnétique (précisez lequel des deux) d'un point de repère connu telle qu'une aide à la navigation ou une caractéristique géographique tel qu'une île ou 'entrée d'un port.
4. Expliquez la nature de votre détresse (descente, collision, échoué, feu, crise cardiaque, dommages représentant un danger pour la vie, etc.).
5. Donnez le genre d'aide dont vous avez besoin (pompes, aide médicale, etc.).
6. Donnez le nombre de personnes à bord de et d'état de toute personne blessée.
7. Estimez la navigabilité et l'état actuels de votre navire.
8. Donnez la description de votre navire : longueur, conception (puissance ou voile), couleur et autres signes distinctifs. Toute la transmission ne devrait pas excéder 1 minute.
9. Finissez le message en disant « **À vous.** » Relâchez le bouton du microphone et écoutez.
10. S'il n'y a aucune réponse, répétez le procédé ci-dessus. S'il n'y a toujours aucune réponse, essayez un autre canal.

10.8 APPELER UN AUTRE NAVIRE (CANAL 16 OU 9)

Le canal 16 peut être utilisé pour un premier contact (appel) avec un autre navire.

Cependant, son utilisation la plus importante est pour des messages de secours. Ce canal doit être surveillé à tout moment à part quand vous utilisez un autre canal.

Il est surveillé par les gardes côtiers américain et canadien et par d'autres navires. L'utilisation du canal 16 pour faire un appel doit être limitée au premier contact seulement. Appeler ne devrait pas excéder 30 secondes, mais peut être répété 3 fois toutes les 2 minutes. Dans les régions à haut trafic radio, la congestion du canal 16 causée par son utilisation comme canal d'appel peut être réduite de manière significative dans les eaux américaines en utilisant le canal 9 comme canal de premier contact (appel) pour des communications qui ne sont pas urgentes. Dans cette dernière situation, également, le temps d'appel ne devrait pas excéder 30 secondes mais peut être répété 3 fois toutes les 2 minutes.

Avant de rentrer en contact avec un autre navire, référez-vous aux tableaux de canal en ce manuel, et choisissez un canal approprié pour les communications après le contact initial. Par exemple, les canaux 68 et 69 font partis de l'ensemble des canaux disponibles aux bateaux non commerciaux (récréatif). Surveillez le canal que vous avez sélectionné en avance pour vous assurez que vous n'interrompez pas d'autre trafic, et puis utilisez de nouveau les canaux 16 ou 9 pour votre contact initial.

Quand le canal d'appel (16 ou 9) est clair, énoncez le nom du navire que vous souhaitez appeler et ensuite dites «**Ici**» suivi du nom de votre navire et de votre permis de station (indicatif d'appel). Quand l'autre navire renvoie votre appel, demandez immédiatement un autre canal en disant «**Aller à**» le nombre de l'autre canal, et «**À vous.**» Ensuite commutez au nouveau canal. Quand le nouveau canal n'est pas occupé, appelez l'autre navire.

Après une transmission, dites «**À vous**» et relâchez le bouton du Push-To-Talk (PTT) du microphone. Quand la communication entière avec l'autre navire est terminée, finissez la dernière transmission en donnant votre indicatif d'appel et le mot «**SILENCE FINI.**» Notez qu'il n'est pas nécessaire de donner votre indicatif d'appel avec chaque transmission, seulement au commencement et à la fin du contact.

N'oubliez pas de retourner au canal 16 quand vous n'utilisez pas un autre canal. Certaines radios surveillent automatiquement le canal 16 même lorsqu'elles sont sur d'autres canaux ou lors d'un balayage.

10.9 FAIRE DES APPELS TÉLÉPHONIQUES

Pour faire un appel par radiotéléphone, utiliser un canal désigné à cet effet. La manière la plus rapide d'apprendre quels canaux sont utilisés pour le trafic de radiotéléphone est de demander à une marina locale. Les canaux disponibles pour ce type de trafic sont désignés comme Canaux Publics de Correspondance sur les tableaux de canal dans ce manuel. Quelques exemples pour leur usage aux États-Unis sont les canaux 24, 25, 26, 27, 28, 84, 85, 86, et 87. Appelez l'opérateur maritime et identifiez-vous en donnant le nom de votre navire, l'opérateur maritime vous demandera alors comment vous payerez l'appel (la carte téléphonique, en PCV, etc.) et puis il connectera votre transmission radio aux lignes téléphoniques.

La compagnie maritime de téléphone qui contrôle le canal VHF que vous utilisez peut charger des honoraires de connexion en plus du coût de l'appel.

10.10 FONCTIONNER SUR LES CANAUX 13 ET 67

Le canal 13 est utilisé aux docks et aux ponts et par des navires en manœuvre dans le port. Les messages sur ce canal doivent concerner la navigation seulement, comme la rencontre et le dépassement dans les eaux restreintes.

Le canal 67 est utilisé pour le trafic de navigation entre les navires.

Selon le règlement, la puissance est normalement limitée à 1 watt sur ces canaux. Votre radio est programmée pour réduire automatiquement la puissance à cette limite sur ces canaux. Cependant, dans certaines situations il peut être nécessaire d'utiliser temporairement une puissance plus élevée. Voir la page 16 (touche [H/L]) pour des moyens de passer outre temporairement à la limite de basse puissance sur ces deux canaux.

10.11 BALAYAGE

Permet à l'utilisateur de choisir le type de balayage à partir du balayage de mémoire ou du balayage prioritaire. Le « balayage de mémoire » balaye les canaux qui ont été programmés dans la mémoire. Le « balayage prioritaire » balaye les canaux programmés dans la mémoire avec le canal prioritaire (canal 16).

10.11.1 Choix du type de balayage

1. Appuyez sur et maintenez la touche [CALL(SET)MENU] jusqu'à ce que le menu « RADIO SETUP » apparaisse.
2. Appuyez sur la touche [CALL(SET)MENU] puis sélectionnez « SCAN (BALAYAGE) » dans le menu « RADIO SET UP » avec les touches [▼]/[▲].
3. Appuyez sur la touche [CALL(SET)MENU].
4. Appuyez sur les touches [▼]/[▲] pour sélectionner



« **PSCAN** (BALAYAGE PRIORITAIRE) » ou « **MSCAN** (BALAYAGE DE MÉMOIRE). »

- Appuyez sur la touche [**CALL(SET)MENU**] pour sauvegarder l'option choisie.
- Appuyez sur la touche [**16/9**] pour sortir du mode menu et pour retourner à la radio.



10.11.2 Balayage de mémoire (M-SCAN)

- Ajustez le bouton SQL jusqu'à ce que le bruit de fond disparaisse.
- Sélectionnez un canal désiré pour être balayé en utilisant les touches [▼]/[▲]. Appuyez et maintenez la touche [**SCAN(MEM)**] pendant une seconde, « **MEM** » apparaîtra sur l'écran LCD ce qui indique que le canal a été programmé dans la mémoire de l'émetteur récepteur.
- Répétez l'étape 2 pour que tous canaux désirés soient balayés.
- Pour SUPPRIMER un canal de la mémoire de l'émetteur récepteur, sélectionner le canal en question et ensuite appuyez et maintenez la touche [**SCAN(MEM)**] pendant une seconde, « **MEM** » disparaîtra sur l'écran LCD.
- Pour commencer le balayage, il suffit d'appuyer sur la touche [**SCAN(MEM)**] momentanément.



- Pour commencer le balayage, il suffit d'appuyer sur la touche [**SCAN(MEM)**] momentanément.
« **MSCAN** » apparaît sur l'écran LCD. Le balayage procédera à partir du numéro de canal programmé plus bas au numéro de canal programmé le plus élevé et s'arrêtera sur un canal quand une transmission est reçue.
- Le numéro du canal clignotera pendant la réception.
- Pour arrêter le balayage, appuyez sur la touche le [**16/9**] ou la touche [**WX**].



10.11.3 Balayage prioritaire (P-SCAN)

Le canal prioritaire est configuré sur le canal 16 provenant de l'usine par défaut. Vous pouvez changer le canal prioritaire pour un canal désiré. Voir la prochaine page.

- Ajustez le bouton de **SQL** jusqu'à ce que le bruit de fond disparaisse.
- Sélectionnez un canal désiré à être balayé en utilisant les [▼]/[▲]. Appuyez et maintenez la touche [**SCAN(MEM)**] pendant une seconde, « **MEM** » apparaîtra sur l'écran, ce qui indique que le canal a été programmé dans la mémoire de l'émetteur récepteur.
- Répétez l'étape 2 pour que tous canaux désirés soient balayés.
- Pour SUPPRIMER un canal de la mémoire de l'émetteur récepteur, sélectionner le canal en question et ensuite appuyez et maintenez la tou-



che [**SCAN(MEM)**] pendant une seconde, « **MEM** » disparaîtra sur l'écran LCD.

5. Pour commencer le balayage prioritaire, il suffit d'appuyer la touche [**SCAN(MEM)**] momentanément. « **PSCAN** » apparaît sur l'écran LCD. Le balayage procédera entre les canaux en mémoire, et le canal prioritaire. Le canal prioritaire sera balayé après chaque canal programmé.



6. Pour arrêter le balayage, appuyez sur la touche [**16/9**] ou la touche [**WX**].

Paramétrage du canal prioritaire

1. Appuyez et maintenez la touche [**CALL(SET)MENU**] jusqu'à ce que le menu « **RADIO SETUP** » apparaisse.



2. Appuyez sur la touche [**CALL(SET)MENU**], puis sélectionnez « **PRI-CH** » dans le menu « **RADIO SETUP** » avec les touches [▼]/[▲].



3. Appuyez sur la touche [**CALL(SET)MENU**].

4. Appuyez sur les touches [▼]/[▲] pour sélectionner le mode d'opération (les « **USA** (États-Unis) », « **INTL** », ou « **CAN** ») auquel vous souhaitez changer le canal prioritaire.



5. Appuyez sur la touche [**CALL(SET)MENU**].

6. Appuyez sur les touches [▼]/[▲] pour sélectionner le canal prioritaire.



7. Appuyez sur la touche [**CALL(SET)MENU**] pour sauvegarder l'option choisie.

8. Appuyez sur la touche [**16/9**] pour sortir du mode menu et pour retourner à la radio.

10.12 INDICATION DE NAVIGATION

L'émetteur récepteur a la capacité d'afficher l'heure et la position (latitude/longitude), une fois relié à un récepteur GPS.

1. Appuyez et maintenez la touche [**H/L**], affiche la « latitude » et la « longitude » alternativement toutes les deux secondes. Si le récepteur GPS ne reçoit pas de fix, la notation de « **NO POS** » apparaîtra sur l'écran.



2. Pour masquer l'information sur la position, appuyez et maintenez la touche [**H/L**] de nouveau.

11 APPEL SÉLECTIF NUMÉRIQUE (ASN) OU DIGITAL SELECTIVE CALLING (DSN)

11.1 GÉNÉRALITÉS

AVERTISSEMENT

Cette radio est conçue pour générer un appel numérique de détresse maritime et de sécurité pour faciliter la recherche et le secours. Pour être efficace en tant que dispositif de sécurité, cet équipement doit être utilisé seulement dans la marge de communication d'un canal 70 VHF d'un système maritime côtier de sécurité et de veille. La portée du signal peut changer mais dans des conditions normales devrait être approximativement à 20 milles nautiques.

REMARQUE

Un autocollant d'avertissement d'ASN est inclus avec le **GX1000S**. Pour se conformer aux règlements de la FCC cet autocollant doit être placé dans un endroit qui peut être facilement vu de l'emplacement du **GX1000S**. Assurez-vous que l'emplacement choisi est propre et sec avant d'appliquer l'autocollant.

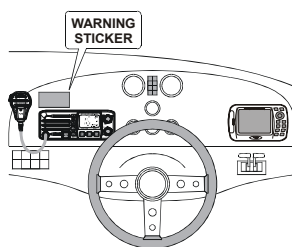

L'appel sélectif numérique est une méthode semi-automatisée pour établir un appel radio, qui a été désigné par l'Organisation Maritime Internationale (OMI) comme norme internationale pour établir les appels radio VHF, MF, et HF. Il a été également désigné en tant qu'élément du Système Mondial de Détresse en Mer et de Sécurité (SMDMS ou GMDSS- Global Maritime Distress and Safety System en anglais). Il est prévu que l'ASN finira par remplacer les veilles auditives sur des fréquences de détresse et sera utilisé pour annoncer les bulletins d'information maritime de sécurité de routine et urgents.

Quand la radio est expédiée de l'usine elle est programmée pour que CH70 (le canal de l'ASN) soit balayé à tout moment.

Ce nouveau système permet à des marins d'envoyer immédiatement un appel de détresse avec la position GPS (quand un GPS est relié à l'émetteur récepteur) aux gardes côtes et aux autres navires dans la marge de la transmission. L'ASN permettra également aux marins de lancer ou recevoir des appels de Détresse, d'Urgence, de Sécurité, de Routine, de DEMANDE de POSITION, d'ENVOI de POSITION, et de Groupe à ou d'un autre navire équipé d'un émetteur récepteur ASN.

11.2 MARITIME MOBILE SERVICE IDENTITY (MMSI) or (IDENTITÉ DU) SERVICE MOBILE MARITIME

11.2.1 Qu'est qu'un MMSI?

Un MMSI est un nombre de neuf chiffres utilisé sur les émetteurs récepteurs maritimes capables d'utiliser l'appel sélectif numérique (ASN). Ce nombre est utilisé comme un numéro de téléphone pour appeler sélectivement d'autres navires.

CE NUMÉRO DOIT ÊTRE PROGRAMMÉ DANS LA RADIO POUR ACTIONNER LES DSC CARACTÉRISTIQUES DU GX1000S.

Comment est-ce que je peux être attribué un MMSI ?

Aux États-Unis, veuillez visiter les sites Web suivants:

<http://www.boatus.com/mmsi/> ou

http://seatow.com/boating_safety/mmsi.asp

Au Canada, veuillez visiter le site Web suivant:

<http://www.ic.gc.ca/epic/site/smt-gst.nsf/en/sf01032e.html> ou

<http://www.usps.org/php/mmsi/rules.php>

11.2.2 Programmation du MMSI

AVERTISSEMENT

Le MMSI peut être saisi que deux fois. Si le MMSI est saisi plus de deux fois, la radio l'affichera sur l'écran sur la droite. Si l'utilisateur doit changer le MMSI plus de deux fois, l'émetteur récepteur devra être envoyé au service d'usine. Référez-vous à la section 13.2 « **SERVICE D'USINE** » pour l'adresse.



1. Appuyez et maintenez la touche [**CALL(SET)MENU**] jusqu'à ce que le menu « **RADIO SETUP** » apparaisse.
2. Appuyez sur la touche [**▼**] pour sélectionner le menu « **DSC SETUP** ».
3. Appuyez sur la touche [**CALL(SET)MENU**], puis sélectionnez le menu « **USER MMSI** » avec les touches [**▼**]/[**▲**].
4. Appuyez sur la touche [**CALL(SET)MENU**]. L'écran affichera une série de tirets ou le dernier chiffre du MMSI si programmé.
5. Appuyez sur les touches [**▼**]/[**▲**] pour sélectionner le premier chiffre de votre MMSI, puis appuyez sur

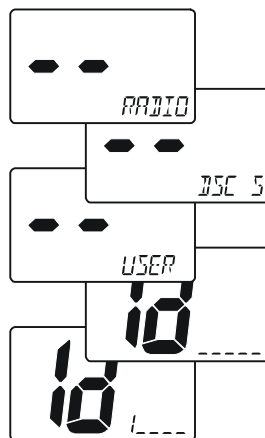

la touche [**CALL(SET)MENU**] pour aller au prochain chiffre.

- Répétez l'étape 5 pour saisir votre MMSI (jusqu'à neuf chiffres).
- Quand vous avez fini avec la programmation du numéro, appuyez et maintenez la touche [**CALL(SET)MENU**] pour sauvegarder le numéro MMSI en mémoire.
- Appuyez la touche [**16/9**] pour sortir du mode menu et pour retourner à la radio.



REMARQUE

Pour revoir le numéro MMSI, répétez les étapes 1-4 et continuez d'appuyer sur la touche [**CALL(SET)MENU**] jusqu'à ce que tout le numéro soit vérifié. Après avoir revu le numéro appuyez sur la touche [**16/9**].

11.3 APPEL DE DÉTRESSE ASN

Le **GX1000S** est capable de transmettre des messages de détresse ASN vers n'importe quelle radio ASN et d'en recevoir aussi de n'importe quelle radio ASN. Le **GX1000S** peut être relié à un GPS pour transmettre la latitude et la longitude du navire.

11.3.1 Transmission d'un appel de détresse DSC

REMARQUE

Pour pouvoir transmettre une détresse ASN demandez un numéro MMSI doit être programmé, référez-vous à la section 11.2.2 « **Programmation du MMSI** ».

REMARQUE

Afin que l'emplacement de votre navire soit transmis un GPS doit être relié au **GX1000S**, référez-vous à la section de 8.3 « **CÂBLE D'ACCESSOIRE** ».

- Soulevez la couverture à ressort rouge DISTRESS et appuyez sur la touche [**DISTRESS**].
Le menu « **DISTRESS** » apparaîtra sur l'écran LCD.
- Appuyez et maintenez la touche [**DISTRESS**]. L'affichage de radios clignotera et comptera à rebours (5-4-3-2-1) et ensuite transmettra l'appel de détresse.
- Quand le signal de détresse est envoyé, l'icône CH70 et « **TX** » apparaîtra sur l'écran LCD. Après que le message ait été envoyé, la radio déclenchera une alarme de détresse et l'affichage clignotera.



4. L'émetteur récepteur veillera pour une transmission de reconnaissance de DSC sur le canal CH70 et également pour la réception d'appels sur le canal CH16.
5. Si une reconnaissance est reçue, sélectionnez le canal 16 et donnez votre situation de détresse.
6. Si aucune reconnaissance n'est reçue, l'appel de détresse est répété toutes les 4 minutes jusqu'à ce qu'une reconnaissance d'ASN soit reçue.
7. Quand une reconnaissance de détresse ASN est reçue, une alarme de détresse retentit et le canal 16 est automatiquement sélectionné. L'écran LCD affiche « l'heure de réception de la reconnaissance de détresse » et le message « **OWN DIST ACK** ».
8. Appuyez sur la touche [▼] plusieurs fois pour que l'écran affiche « NATURE OF CALL (NATURE DE L'APPEL) » et « MMSI » (ou de nom) du navire transmettant la reconnaissance de détresse.
9. Pour annuler le signal d'alarme de détresse ASN du haut-parleur, appuyez sur n'importe quelle touche.

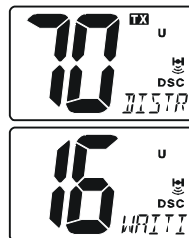

11.3.2 Annuler un appel de détresse ASN

Si un appel de détresse ASN a été envoyé par erreur le **GX1000S** vous permet d'envoyer un message à d'autres navires pour annuler l'appel de détresse qui a été envoyé par erreur.

1. Appuyez sur la touche [**SCAN(MEM)**].
Le message « **TRANSMIT DIST CANCEL (ANNULER L'APPEL DE DÉTRESSE)** » apparaîtra sur l'écran.
2. Appuyez sur les touches [▼]/[▲] pour sélectionner « **YES** », puis appuyez sur la touche [**CALL(SET)MENU**].
L'émetteur récepteur transmet la « Distress Cancel (appel de détresse annulé) » sur le canal 70.

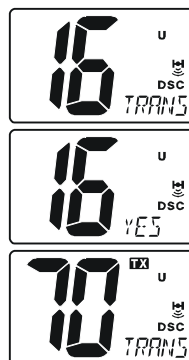

11.3.3 Réception d'un appel de détresse ASN

1. Quand un appel de détresse ASN est reçu, une alarme de secours retentit. Alors le canal 16 est automatiquement sélectionné. L'écran fera défiler l'heure à laquelle l'appel a été reçu et également avec le message « **DISTRESS** ».
2. Appuyez sur n'importe quelle touche pour arrêter l'alarme.
3. Appuyez sur la touche [▼] plusieurs fois pour que l'écran affiche les informations reçues au sujet de la détresse :
 - Nature de la détresse
 - Numéro MMSI ou nom du navire
 - Heure de la position
 - Latitude
 - Longitude
4. Si la position des données de détresse du navire ne comprend pas la position, « **NO TIME** (aucune heure) » et « **NO POSITION** (aucune position) » ne seront affichées sur l'écran.



REMARQUE

Vous devez continuer de surveiller le canal 16 puisqu'une station côtière pourrait exiger de l'aide dans la tentative de secours.

11.4 APPEL À TOUS LES NAVIRES

La fonction Appel à Tous Les Navires permet qu'un contact soit établi avec d'autres stations de navire sans avoir leur identification dans l'annuaire individuel. De plus, la priorité pour l'appel peut être indiquée comme urgence ou sécurité.

Appel d'URGENCE : Ce type d'appel est utilisé quand un navire n'est pas vraiment en détresse, mais a un problème potentiel qui peut mener à une situation de détresse. Cet appel est identique à lorsqu'on dit « PAN PAN PAN » sur le canal 16.

Appel de SÉCURITÉ : Ce type d'appel est utilisé pour transmettre des informations de sécurité de navigation à d'autres navires. Ce message contient habituellement des informations sur un bateau en retard, des débris dans l'eau, la perte d'une aide de navigation ou un message météorologique important. Cet appel est identique à lorsqu'on dit « Security, Security, Security ».

11.4.1 Transmission d'un appel à tous les navires

1. Appuyez sur la touche [CALL(SET)MENU].
Le menu « DSC Operation » apparaîtra.
2. Appuyez sur les touches [▼]/[▲] pour sélectionner « **ALL SHIPS** (TOUS LES NAVIRES) », puis appuyez sur la touche [CALL(SET)MENU].
3. Appuyez sur les touches [▼]/[▲] pour sélectionner le type d'appel (« **URGENCY** (URGENCE) » ou « **SECURITY** (SÉCURITÉ) »), ensuite appuyez sur la touche [CALL(SET)MENU].
4. Appuyez sur la touche [CALL(SET)MENU] pour transmettre le type d'appel choisi à tous les navires. (Pour annuler, appuyez sur la touche [▼] et sélectionnez « **NO** », puis appuyez sur la touche [CALL(SET)MENU]).
5. Après que appel à tous les navires soit transmis, l'émetteur récepteur commutera au canal CH16.
6. Écoutez le canal pour vous assurer qu'il n'est pas occupé, puis ajustez le microphone et dites « PAN PAN PAN » ou « SECURITY SECURITY SECURITY » selon la priorité de l'appel. Donnez votre indicatif d'appel et annoncez le canal auquel vous souhaitez pour les communications.



11.4.2 Réception d'un appel à tous les navires

1. Quand un appel à tous les navires est reçu, une alarme de secours retentit. La radio commutera automatiquement au canal 16. L'écran fera défiler l'heure à laquelle l'appel a été reçu et également avec le message « **ALL SHIPS** ».
2. Appuyez sur n'importe quelle touche pour arrêter l'alarme.
3. Appuyez sur la touche [▼] plusieurs fois pour changer l'écran qu'il affiche « **NATURE OF CALL** (NATURE DE L'APPEL) » et « **MMSI** » (ou nom) du navire transmettant 'appel à tous les navires.
4. Surveillez le canal 16 ou le trafic du canal jusqu'à ce que la voix transmettant l'urgence ait fini.

11.5 APPEL INDIVIDUEL

Cette caractéristique permet au **GX1000S** d'entrer en contact avec un autre navire avec une radio ASN VHF et de commuter automatiquement la radio de réception à un canal de transmissions désirée. Cette caractéristique est semblable au placement d'un appel à un navire sur la voie CH16 et à la demande d'aller sur un autre canal (la commutation au canal est privée entre les deux stations).

REMARQUE

Le **GX1000S** peut stocker jusqu'à 15 différentes stations.

11.5.1 Paramétrage de l'annuaire d'appel individuel/de position

Le **GX1000S** a un annuaire ASN qui vous permet de stocker jusqu'à 15 noms de navire ou de personne et le numéro MMSI lié aux navires auxquels vous souhaitez transmettre des appels individuels, des transmissions de demande de position et des transmissions d'envoi de position.

Pour transmettre un appel individuel vous devez programmer cet annuaire avec l'information des personnes que vous souhaitez appeler, tout comme un annuaire pour téléphone cellulaire.

1. Appuyez et maintenez la touche [**CALL(SET)MENU**] jusqu'à ce que le menu « **RADIO SETUP** » apparaisse.
2. Appuyez sur la touche [**▼**] pour sélectionner le menu « **DSC SETUP** ».
3. Appuyez sur la touche [**CALL(SET)MENU**], puis sélectionnez « **INDV DIR** » en utilisant les touches [**▼**]/[**▲**].
4. Appuyez sur la touche [**CALL(SET)MENU**], puis la choisissez « **ADD (AJOUTER)** » en utilisant les touches [**▼**]/[**▲**].
5. Appuyez sur la touche [**CALL(SET)MENU**].
6. Appuyez sur les touches [**▼**]/[**▲**] pour faire défiler l'alphabet jusqu'à ce que vous arriviez à la première lettre du nom du navire ou de la personne que vous voulez ajouter dans l'annuaire.
7. Appuyez sur la touche [**CALL(SET)MENU**] pour sauvegarder la première lettre du nom et aller à la prochaine lettre vers la droite.
8. Répétez l'étape 6 et 7 jusqu'à ce que le nom soit complet. Le nom peut se composer de jusqu'à onze caractères. Si une erreur a été faite lors du saisi du nom, appuyez sur la touche [**SCAN(MEM)**] jusqu'à ce que le caractère



- à changer soit choisi, ensuite insérez le bon caractère.
9. Après que le nom ait été saisi, appuyez et maintenez la touche **[CALL(SET)MENU]** pour insérer le numéro MMSI Maritime Mobile Service Identity or (Identité du) Service Mobile Maritime.
 10. Appuyez sur les touches **[▼]/[▲]** pour faire défiler les nombres, 0-9. Pour saisir le nombre désiré et déplacer d'un espace vers la droite appuyez sur la touche **[CALL(SET)MENU]**. Répétez ce procédé jusqu'à ce tous les neuf espaces du numéro MMSI soit inséré. Si une erreur a été faite lors du sais du numéro MMSI, appuyez sur la touche **[SCAN(MEM)]** jusqu'à ce que le numéro à changer soit choisi, ensuite insérez le bon nombre.
 11. Pour sauvegarder les données saisies, appuyez et maintenez la touche **[CALL(SET)MENU]**.
 12. Pour saisir une autre adresse individuelle, répétez les étapes 4 à 11.
 13. Appuyez sur la touche **[16/9]** sortir du mode menu et pour retourner à la radio.



11.5.2 Paramétrage de la réponse individuelle

Permet de configurer la radio pour qu'elle réponde automatiquement (par défaut) ou manuellement à un appel individuel ASN en vous demandant de commuter à une voie fonctionnant pour des transmissions vocales. Quand la fonction « manuel » est sélectionnée le MMSI du navire appelant est affiché vous permettant de voir qui vous appelle. Cette fonction est semblable à la fonction « Afficheur » d'un téléphone cellulaire.

1. Appuyez et maintenez la touche **[CALL(SET)MENU]** jusqu'à ce que le menu « **RADIO SERTUP** » apparaisse.
2. Appuyez sur la touche **[▼]** pour sélectionner le menu « **DSC SETUP** ».
3. Appuyez sur la touche **[CALL(SET)MENU]**, puis sélectionnez « **INDIVIDUAL REPLY** (Réponse individuelle) » en utilisant les touches **[▼]/[▲]**.
4. Appuyez sur la touche **[CALL(SET)MENU]**.
5. Appuyez sur les touches **[▼]/[▲]** pour sélectionner « **Au** (automatiquement) » ou « **oF (OFF)** ».
6. Appuyez sur la touche **[CALL(SET)MENU]** pour sauvegarder l'option choisie.
7. Appuyez sur la touche **[16/9]** sortir du mode menu et pour retourner à la radio.

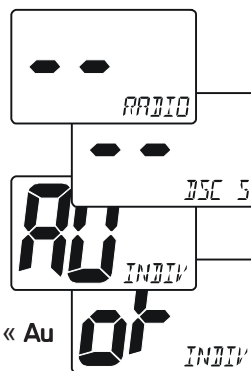

11.5.3 Installation de la sonnerie de l'appel individuelle

Quand un appel individuel est reçu la radio produira une tonalité sonnante pendant 2 minutes. Ce choix permet de changer la période pendant laquelle un appel individuel sonne.

1. Appuyez et maintenez la touche [**CALL(SET)MENU**] jusqu'à ce que le menu « **RADIO SETUP** » apparaisse.
2. Appuyez sur la touche [**▼**] pour sélectionner le menu « **DSC SETUP** ».
3. Appuyez sur la touche [**CALL(SET)MENU**], puis sélectionnez la « **INDIV RINGER** (sonnerie individuelle) » en utilisant les touches [**▼**]/[**▲**].
4. Appuyez sur la touche [**CALL(SET)MENU**].
5. Appuyez sur les touches [**▼**]/[**▲**] pour sélectionner la période pendant laquelle un appel individuel sonne.
3: 2 minutes
2: 15 fois
1: 10 fois
0: 5 fois
6. Appuyez sur la touche [**CALL(SET)MENU**] pour sauvegarder l'option choisie.
7. Appuyez sur la touche [**16/9**] pour sortir du mode menu et pour retourner à la radio.

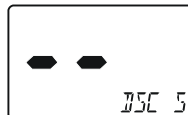

11.5.4 Transmission d'un appel individuel

Cette caractéristique permet à l'utilisateur d'entrer en contact avec un autre navire avec une radio ASN. Cette caractéristique est semblable à celle utilisée pour appeler un navire sur la voie CH16 et à la demande d'aller sur une autre voie.

1. Appuyez sur la touche [**CALL(SET)MENU**].
Le menu « **DSC Opération** » apparaîtra.
2. Appuyez sur les touches [**▼**]/[**▲**] pour sélectionner « **INDIVIDUAL** » (Pour annuler, sélectionnez « **EXIT** » en utilisant les touches [**▼**]/[**▲**].)
3. Appuyez sur la touche [**CALL(SET)MENU**]. L'émetteur récepteur fera bip-bip, et « l'annuaire individuel » apparaîtra.
4. Appuyez sur les touches [**▼**]/[**▲**] pour sélectionner l'« individuel » que vous voulez contacter.
5. Appuyez sur la touche [**CALL(SET)MENU**] une fois de plus pour transmettre le signal individuel ASN. (Pour annuler, appuyez sur la touche [**▼**] pour sélectionner « **NO** », puis appuyez sur la touche [**CALL(SET)MENU**].)



6. Après que l'APPEL INDIVIDUEL soit transmis, l'émetteur récepteur attendra 8 secondes recevoir une reconnaissance individuelle d'appel. Si le signal de réponse n'est pas reçu, l'émetteur récepteur transmettra encore.
7. Après que le deuxième APPEL INDIVIDUEL soit transmis, si le signal de réponse n'est pas reçu, le message « **NO REPLY** (aucune réponse) » s'affichera sur l'écran. Pour envoyer l'appel une fois de plus, appuyez sur la touche [▼] puis sur la touche [CALL(SET)MENU].
8. Quand une reconnaissance individuelle d'appel est reçue, la voie de radio établi est automatiquement commutée à la voie sélectionnée à l'étape 5 ci-dessus et une alarme d'appel retentit.
9. Appuyez sur n'importe quelle touche pour écouter la voie pour vous assurer qu'elle n'est pas occupée, puis ajustez le microphone et ensuite appelez l'autre navire avec lequel vous désirez communiquer.



11.5.5 Réception d'un appel individuel

Quand vous recevez un appel individuel, une reconnaissance doit être renvoyée à la station d'appel. La configuration de défaut du **GX1000S** est automatique, mais vous avez une option qui vous permet d'envoyer manuellement une réponse avant que la radio commute à la voie d'appel demandée. Cette option est utile si vous voulez voir qui vous appelle et invitant à commuter à un canal pour des communications, semblable à la fonction « Afficheur » d'un téléphone cellulaire.

1. Quand un appel individuel est reçu, une alarme sonnante de l'appel individuel retentit.
2. La radio commute automatiquement à la voie demandée et l'écran fera défiler l'heure à laquelle l'appel a été reçu et également avec l'indication « **INDIVIDUAL** ».
3. Appuyez sur n'importe quelle touche pour arrêter l'alarme.
4. Appuyez sur la touche [q] plusieurs fois pour changer l'écran pour afficher « **NATURE OF CALL** (nature de l'appel) » et « **MMSI** » (ou nom) du navire transmettant « l'appel individuel ».
5. Appuyez sur le **PTT** sur le microphone et parlez au bateau qui a initié l'appel.



11.5.6 Paramétrage de la réponse d'appel individuelle

Permet au **GX1000S** d'être configuré pour répondre automatiquement « ABLE (CAPABLE) » à un appel individuel reçu ou configurer la radio pour qu'elle puisse transmettre un appel qui indique au navire plaçant l'appel individuel que la personne est incapable (UNABLE) répondre à l'appel en ce moment.

1. Appuyez et maintenez la touche [**CALL(SET)MENU**] jusqu'à ce que le menu « **RADIO SETUP** » apparaisse.
2. Appuyez sur la touche [**▼**] pour sélectionner le menu « **DSC SETUP** ».
3. Appuyez sur la touche [**CALL(SET)MENU**], puis sélectionnez « **INDIVI ACK** ».
4. Appuyez sur la touche [**CALL(SET)MENU**].
5. Appuyez sur les touches [**▼**]/[**▲**] pour sélectionner « **Ab** pour able (capable) » ou « **Un** pour unable (incapable). »
6. Appuyez sur la touche [**CALL(SET)MENU**] pour sauvegarder l'option choisie.
7. Appuyez sur la touche [**16/9**] pour sortir du mode menu et pour retourner à la radio.

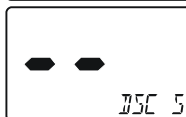

11.6 DEMANDE DE POSITION

Les progrès dans le domaine de l'ASN ont permis de demander l'emplacement d'un autre navire et d'afficher la position de ce navire sur l'écran du **GX1000S**. Standard Horizon a pris cette caractéristique une mesure plus loin, si n'importe quel Standard Horizon GPS est relié au **GX1000S**, la position demandée du navire est affichée sur l'écran du lecteur de cartes GPS rendant la navigation à l'emplacement plus facile. C'est une caractéristique formidable pour ceux, qui souhaitent connaître la position d'un autre navire. Par exemple votre copain qui pêche des poissons, ou trouver l'emplacement d'une personne avec laquelle vous êtes en croisière.

REMARQUE

L'autre navire doit avoir un récepteur GPS qui fonctionne relié à son émetteur récepteur ASN et ne doit pas avoir son émetteur récepteur sur l'option qui nie les demandes de position. (Référez-vous la section 11.5.1 « **Paramétrage de l'annuaire d'appel individuel/de position** » pour saisir les informations dans l'annuaire individuel).

11.6.1 Paramétrage de la Réponse de Position

Le **GX1000S** peut être configuré pour qu'il puisse envoyer votre position à un autre navire automatiquement ou manuellement. Cette option est importante si vous êtes préoccupés par la demande de position de votre navire faites par une personne à qui vous ne désirez pas donner cette information. En mode manuel vous verrez le MMSI ou le nom de la personne s'afficher sur l'écran vous permettant de choisir d'envoyer votre position au navire faisant la demande.

1. Appuyez et maintenez la touche [**CALL(SET)MENU**] jusqu'à ce que le menu « **RADIO SETUP** » apparaisse.
 2. Appuyez sur la touche [**▼**] pour sélectionner le menu « **DSC SETUP** ».
 3. Appuyez sur la touche [**CALL(SET)MENU**], puis sélectionnez la « **POS REPLY (RÉPONSE DE POSITION)** » en utilisant les touches [**▼**]/[**▲**].
 4. Appuyez sur la touche [**CALL(SET)MENU**].
 5. Appuyez sur les touches [**▼**]/[**▲**] pour sélectionner « **AU** (auto) » ou « **oF** (off: Manuel) ».
- En mode « **AU** (auto) », après qu'une demande de position ASN soit reçue, la radio transmettra automatiquement la position de votre navire. En mode « **oF** (outre de : Mode manuel) », l'écran du **GX1000S** affichera qui fait la demande de position.
6. Appuyez sur la touche [**CALL(SET)MENU**] pour sauvegarder l'option choisie.
 7. Appuyez sur la touche [**16/9**] pour sortir du mode menu et pour retourner à la radio.

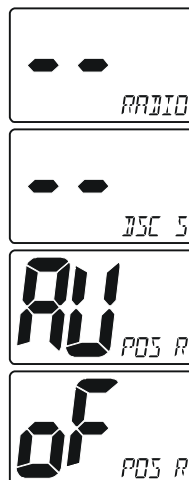

11.6.2 Transmission d'une demande de position vers un autre navire

1. Appuyez sur la touche [**CALL(SET)MENU**]. Le menu « **DSC Operation** » apparaîtra sur l'écran.
2. Appuyez sur les touches [**▼**]/[**▲**] pour sélectionner « **POS REQUEST (demande de position)** ».
3. Appuyez sur la touche [**CALL(SET)MENU**] pour afficher l'annuaire de demande de position. Cet annuaire utilise les informations de l'annuaire individuel.
4. Appuyez sur les touches [**▼**]/[**▲**] pour sélectionner l'« individuel » dont vous vous voulez savoir la position.
5. Appuyez sur la touche [**CALL(SET)MENU**] pour transmettre l'appel de la demande de position ASN. (Pour



annuler, appuyez sur la touche [▼] et sélectionnez « NO », puis appuyez sur la touche [CALL(SET)MENU].)

6. Quand le **GX1000S** reçoit la position du navire demandée, une tonalité sonnante retentit et l'icône de « RCV » apparaît sur l'écran. L'écran fera défiler l'heure à laquelle l'appel a été reçu et également le message « **POS REPLY (RÉPONSE DE POSITION)** ».
7. Appuyez sur n'importe quelle touche pour arrêter l'alarme.
8. Appuyez sur la touche [q] plusieurs fois pour changer l'écran pour qu'il affiche les données reçues :
 - Numéro MMSI ou nom du navire
 - Heure de position
 - Latitude
 - Longitude
9. Si le **GX1000S** ne reçoit pas de réponse, le message « **NO REPLY (AUCUNE RÉPONSE)** » s'affichera sur l'écran. Pour l'envoyer une fois de plus, appuyez sur la touche [▼] puis sur la touche [CALL(SET)MENU].



REMARQUE

Si le **GX1000S** ne reçoit pas des données de position du navire demandé, l'écran LCD affichera « **NO TIME (AUCUNE HEURE)** » et « **NO POSITION (AUCUNE POSITION)** ».

11.6.3 Réception d'une demande de position

Quand un appel de demande de position est reçu provenant d'un autre navire, une alarme sonnante retentira et la DEMANDE de position sera affichée sur l'écran LCD. Le fonctionnement et la fonction de l'émetteur récepteur diffère selon la « **POS REPLY (RÉPONSE DE POSITION)** » dans le menu de paramétrage « **DSC SETUP** ».

Réponse automatique:

1. Quand un appel de demande de position est reçu provenant d'un autre navire, une alarme appel retentit. Des coordonnées de position alors demandées sont transmises automatiquement au navire demandant votre position de navires.
2. Appuyez sur n'importe quelle touche pour arrêter l'alarme.
3. Appuyez sur la touche [▼] pour afficher le navire demandant votre position de navire.
4. Pour sortir de l'affichage de demande de position,



appuyez sur la touche [▼] pour sélectionner « EXIT », puis appuyez sur la touche [CALL(SET)MENU].

Réponse manuelle:

1. Quand un appel de demande de position est reçu provenant d'un autre navire, l'émetteur récepteur commutera à la voie CH70 et une alarme d'appel retentit.
2. Appuyez sur n'importe quelle touche pour arrêter l'alarme.
3. Appuyez sur la touche [▼] pour afficher le navire demandant votre position de navire.
4. Sélectionnez le type de réponse choisi « REPLY (RÉPONSE) » ou « EXIT (SORTIE) » en utilisant les touches [▲]/[▼].
5. Quand « REPLY (RÉPONSE) » est choisie, appuyez sur la touche [CALL(SET)MENU] pour transmettre votre position au navire de demande.
6. Pour sortir de l'affichage de demande de position, appuyez sur la touche [q] pour sélectionner « EXIT (SORTIE) », puis appuyez sur la touche [CALL(SET)MENU].



11.7 RAPPORT DE POSITION

Cette caractéristique est semblable à celle de la demande de position, toutefois au lieu de demander une position d'un autre navire cette fonction vous permet d'envoyer votre position à un autre navire. Votre navire doit avoir un récepteur GPS qui fonctionne relié pour que le **GX1000S** envoie la position.

11.7.1 Transmission d'un appel de rapport de position ASN

1. Appuyez sur la touche [CALL(SET)MENU].
Le menu « DSC Operation » apparaîtra sur l'écran.
2. Appuyez sur les touches [▼]/[▲] pour sélectionner « POS REPORT (RAPPORT DE POSITION) ».
3. Appuyez sur la touche [CALL(SET)MENU] pour afficher l'annuaire de rapport de position. Cet annuaire utilise les informations de l'annuaire individuel.
4. Appuyez sur les touches [▼]/[▲] pour sélectionner l'« individuel » à qui vous voulez envoyer votre position.
5. Appuyez sur la touche [CALL(SET)MENU] pour envoyer votre position au navire choisi. (Pour annuler, appuyez sur la touche [▼] pour sélectionner « NO », puis appuyez la touche [CALL(SET)MENU].)

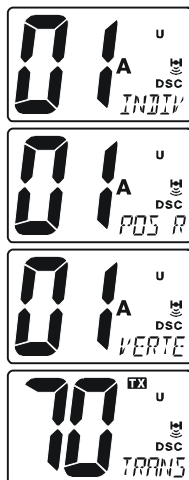

6. Quand le **GX1000S** reçoit la position du navire demandé, une tonalité sonnante retentit et l'icône de « **RCV** » apparaît sur l'écran.



11.7.2 Réception d'un appel de rapport de position ASN

Quand un autre navire transmet leur emplacement au **GX1000S** les choses suivantes se produisent:

1. Quand l'appel est reçu, un bruit sonnante sera produit et l'écran fera défiler l'heure à laquelle l'appel a été reçu et également le message « POS REPORT (RAPPORT DE POSITION) ».
2. Appuyez sur n'importe quelle touche pour arrêter l'alarme.
3. Appuyez sur la touche [▼] plusieurs fois pour changer l'écran pour qu'il affiche les données reçues :
 - Numéro MMSI ou nom du navire
 - Heure de position
 - Latitude
 - Longitude
4. Pour sortir de l'affichage de demande de position, appuyez sur la touche [▼] pour sélectionner « **EXIT** », puis appuyez sur la touche [CALL(SET)MENU].



12 PARAMÉTRAGE DE LA RADIO

12.1 RÉGLAGE DE LA LUMINOSITÉ

Permet de paramétrer l'intensité du rétro-éclairage ou de l'éteindre.

1. Appuyez et maintenez la touche [**CALL(SET)MENU**] jusqu'à ce que le menu « **RADIO SETUP** » apparaisse.
2. Appuyez sur la touche [**CALL(SET)MENU**], puis sélectionnez « **DIMMER (VARIATEUR D'INTENSITÉ)** » dans le menu « **RADIO SETUP** » en utilisant les touches [▼]/[▲].
3. Appuyez sur la touche [**CALL(SET)MENU**].
4. Appuyez sur les touches [▼]/[▲] pour sélectionner le niveau désiré. Le niveau du variateur d'intensité peut être entre « **0** » et « **7** ». Quand « **0** » est choisi, la lampe s'éteint.
5. Appuyez sur la touche [**CALL(SET)MENU**] pour sauvegarder le niveau choisi.
6. Appuyez sur la touche [**16/9**] pour sortir du mode menu et pour retourner à la radio.



12.2 CONTRASTE DE L'ÉCRAN LCD

Cette option permet de paramétrer l'affichage pour la meilleure vue possible à partir des différents emplacements de montage (au-dessus ou au-dessous).

1. Appuyez et maintenez la touche [**CALL(SET)MENU**] jusqu'à ce que le menu « **RADIO SETUP** » apparaisse.
2. Appuyez sur la touche [**CALL(SET)MENU**], puis sélectionnez « **CONTRAST (CONTRASTE)** » dans le menu « **RADIO SETUP** » en utilisant les touches [▼]/[▲].
3. Appuyez sur la touche [**CALL(SET)MENU**].
4. Appuyez sur les touches [▼]/[▲] pour sélectionner le niveau désiré. Le niveau de contraste peut être entre « **0** » et « **7** ».
5. Appuyez sur la touche [**CALL(SET)MENU**] pour sauvegarder le niveau choisi.
6. Appuyez sur la touche [**16/9**] pour sortir du mode menu et pour retourner à la radio.



12.3 TYPE DE BALAYAGE

Cette option permet de choisir le mode de balayage entre le « balayage de mémoire » et le « balayage prioritaire ».

1. Appuyez et maintenez la touche [**CALL(SET)MENU**] jusqu'à ce que le menu « **RADIO SETUP** » apparaisse.
2. Appuyez sur la touche [**CALL(SET)MENU**], puis sélectionnez « **SCAN** (BALAYAGE) » dans le menu « **RADIO SETUP** » en utilisant les touches [▼]/[▲].
3. Appuyez sur la touche [**CALL(SET)MENU**].
4. Appuyez sur les touches [▼]/[▲] pour sélectionner « **MSCAN** (BALAYAGE DE MÉMOIRE) » ou « **PSCAN** (BALAYAGE PRIORITAIRE). »
5. Appuyez sur la touche [**CALL(SET)MENU**] pour sauvegarder l'option choisie.
6. Appuyez sur la touche [**16/9**] pour sortir du mode menu et pour retourner à la radio.

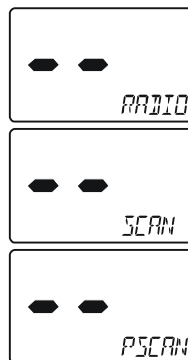

12.4 FUSEAU HORAIRE

Cette option permet de configurer le fuseau horaire entre l'heure locale et l'UTC (heure GPS envoyé à la radio). L'heure est affichée quand la position GPS (LAT/LON) est affichée en appuyant et en maintenant la touche [H/L].

1. Appuyez et maintenez la touche [CALL(SET)MENU] jusqu'à ce que le menu « **RADIO SETUP** » apparaisse.
2. Appuyez sur la touche [CALL(SET)MENU] , puis sélectionnez « **OFFSET TIME (FUSEAU HORAIRE)** » dans le menu « **RADIO SETUP** » en utilisant les touches [▼]/[▲].
3. Appuyez sur la touche [CALL(SET)MENU].
4. Appuyez sur les touches [▼]/[▲] pour sélectionner le décalage horaire à partir de l'UTC. Voir le schéma ci-dessous pour trouver votre décalage horaire d'UTC.
Si « 0:00 » est attribué, l'heure est la même que l'UTC (Universal Time Coordinated ou GMT Greenwich temps moyen).
5. Appuyez sur la touche [CALL(SET)MENU] pour sauvegarder le décalage horaire.

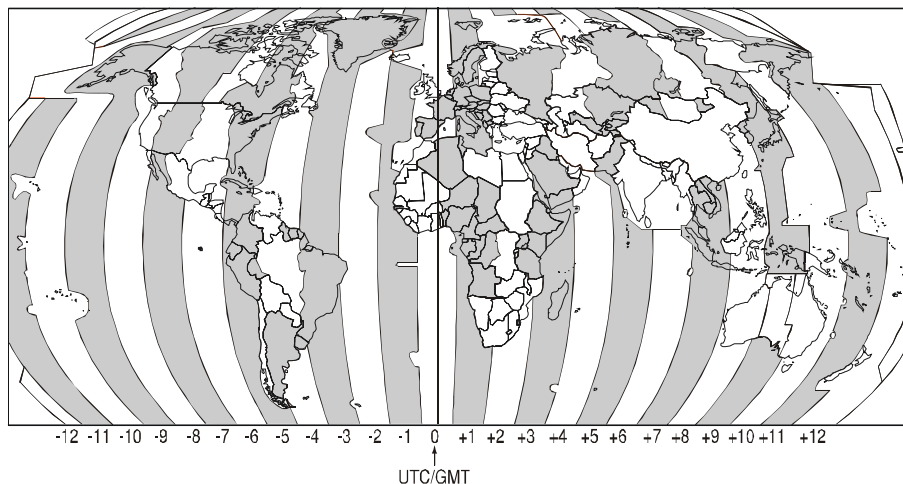

OFFSET TIME TABLE

12.5 HEURE PAR RAPPORT AU FUSEAU HORAIRE

Cette option permet de sélectionner l'affichage de l'heure entre l'heure locale et l'UTC (heure GPS envoyé à la radio). L'heure est affichée quand la position GPS (LAT/LON) est affichée en appuyant et en maintenant la touche [H/L].

1. Appuyez et maintenez la touche [CALL(SET)MENU] jusqu'à ce que le menu « RADIO SETUP » apparaisse.
2. Appuyez sur la touche [CALL(SET)MENU], puis sélectionnez « TIME DISP (AFFICHAGE DE L'HEURE) » dans le menu « RADIO SETUP » en utilisant les touches [▼]/[▲].
3. Appuyez sur la touche [CALL(SET)MENU].
4. Appuyez sur les touches [▼]/[▲] pour sélectionner « UTC » ou « LOCAL ».
5. Appuyez sur la touche [CALL(SET)MENU] pour sauvegarder l'option choisie.
6. Appuyez sur la touche [16/9] pour sortir du mode menu et pour retourner à la radio.

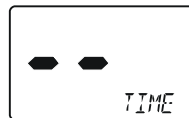

12.6 PARAMÉTRER LE CANAL PRIORITAIRE

Permet de sélectionner le canal prioritaire.

1. Appuyez et maintenez la touche [CALL(SET)MENU] jusqu'à ce que le menu « RADIO SETUP » apparaisse.
2. Appuyez sur la touche [CALL(SET)MENU], puis sélectionnez « PRI-CH » dans le menu « RADIO SETUP » en utilisant les touches [▼]/[▲].
3. Appuyez sur la touche [CALL(SET)MENU].
4. Appuyez sur les touches [▼]/[▲] pour sélectionner le mode d'opération (les « USA (États-Unis) », « INTL », ou « CAN ») auquel vous souhaitez changer le canal prioritaire.
5. Appuyez sur la touche [CALL(SET)MENU].
6. Appuyez sur les touches [▼]/[▲] clés pour sélectionner le canal à être une priorité.
7. Appuyez sur la touche [CALL(SET)MENU] pour sauvegarder l'option choisie.
8. Appuyez sur la touche [16/9] pour sortir du mode menu et pour retourner à la radio.



12.7 SIGNAL SONORE (“MARCHE/ARRÊT”)

Cette option permet d'entendre la tonalité de signal sonore quand une touche est appuyée pour être éteinte.

1. Appuyez et maintenez la touche [**CALL(SET)MENU**] jusqu'à ce que le menu « **RADIO SETUP** » apparaisse.
2. Appuyez sur la touche [**CALL(SET)MENU**], puis sélectionnez « **KEY BEEP (SIGNAL SONORE)** » dans le menu « **RADIO SETUP** » en utilisant les touches [▼]/[▲].
3. Appuyez la touche [**CALL(SET)MENU**].
4. Appuyez sur les touches [▼]/[▲] pour sélectionner « **ON** » ou « **OFF** ».
5. Appuyez sur la touche [**CALL(SET)MENU**] pour configurer le signal sonore.
6. Appuyez sur la touche [**16/9**] pour sortir du mode menu et pour retourner à la radio.



REMARQUE

L'alarme et les signaux sonores de secours pour le fonctionnement de l'ASN ne peuvent pas être éteints.

12.8 ALERTE WX

Cette option permet d'éteindre l'alerte météo des radios de la NOAA. Le réglage par défaut est qu'elle est allumée.

1. Appuyez et maintenez la touche [**CALL(SET)MENU**] jusqu'à ce que le menu « **RADIO SETUP** » apparaisse.
2. Appuyez sur la touche [**CALL(SET)MENU**], puis sélectionnez « **WX ALERT** » dans le menu « **RADIO SETUP** » en utilisant les touches [▼]/[▲].
3. Appuyez la touche [**CALL(SET)MENU**].
4. Appuyez sur les touches [▼]/[▲] pour sélectionner « **ON** » ou « **OFF** ».
5. Appuyez sur la touche [**CALL(SET)MENU**] pour sauvegarder l'option choisie.
6. Appuyez sur la touche [**16/9**] pour sortir du mode menu et pour retourner à la radio.



13 ENTRETIEN

La qualité inhérente des composants à semi-conducteurs utilisés dans cet émetteur récepteur fournira beaucoup d'années de service continu. La prise des précautions suivantes empêchera des dommages à l'émetteur récepteur.

- Maintenez le microphone relié ou le microphone couvert à tout moment pour empêcher la corrosion des contacts électriques ;
- Ne jamais transmettre à moins qu'une antenne ou une charge factice appropriée soit reliée à l'émetteur récepteur.
- Assurez-vous que la tension d'alimentation à l'émetteur récepteur ne dépasse pas 16 volts continu ou ne soit pas en-dessous de 11 volts continu.
- Employez seulement les accessoires et les pièces de rechange approuvés par STANDARD HORIZON.

Dans l'événement peu probable des problèmes graves, entrez en contact s'il vous plait avec votre revendeur ou notre atelier de réparation. L'adresse et le numéro de téléphone pour ce service, aussi bien que les informations de garantie, sont contenus dans la section 15 « **GARANTIE** ».

13.1 PIÈCES DE RECHANGE

De temps en temps un propriétaire a besoin de changer un support de montage ou bouton.

Ils peuvent être commandés à notre département de pièces en écrivant ou en appelant:

Marine Division of Vertex Standard

US Headquarters

10900 Walker Street, Cypress, CA 90630, U.S.A.

Téléphone (714) 827-7600

Les pièces généralement le plus commandées, et leur numéro de pièce sont énumérés ci-dessous.

- **Cordon d'alimentation:** T9025406
- **Bouton de VOL/SQL (noir):** RA0977000
- **Bouton de VOL/SQL Knob (blanc):** RA0973100
- **Support de montage (noir):** RA0978400
- **Support de montage (blanc):** RA0978300
- **Support de montage (noir):** RA0978600
- **Support de montage (blanc):** RA0978500
- **Suspension pour microphone (noir):** RA0458800
- **Suspension pour microphone (blanc):** RA0436000

13.2 SERVICE D'USINE

Dans l'événement peu probable que la radio ne fonctionnerait pas ou a besoin d'être réviser, entrez en contact s'il vous plait avec:

Standard Horizon

Attention Marine Repair Department

10900 Walker Street, Cypress, CA 90630

Téléphone (800) 366-4566

Un numéro d'autorisation de retour « RA » n'est pas nécessaire pour envoyer un produit qui a besoin d'être réviser. Veuillez inclure un petit mot sur lequel vous décrivez le problème et n'oubliez pas de donner votre nom, l'adresse où renvoyé votre appareil, votre numéro de téléphone, ainsi que votre preuve d'achat.

13.3 TABLEAU DE TESTS TECHNIQUES

SYMPTÔME	CAUSE PROBABLE	REMÈDE
L'émetteur récepteur ne s'allume pas.	Aucune tension CC n'arrive à l'émetteur récepteur, ou fusible sauté.	a. Vérifiez les raccordements de la batterie 12VDC et le fusible. b. Le bouton de vol. doit être tourné dans le sens des aiguilles d'une montre pour allumer la radio.
L'émetteur récepteur fait sauter le fusible quand relié à l'alimentation d'énergie.	Fils de puissance renversés	Vérifiez le câble d'alimentation vous assurer que la tension CC ou remplacez le fusible pour, (6A 250 V).Assurez-vous que le fil rouge est relié (+) au pôle positif de la batterie, et le fil noir est relié (-) au pôle négatif de la batterie. Si le fusible saute toujours, contactez votre revendeur.
Bruit sec ou de gémissement provenant du haut-parleur interne ou externe pendant que le moteur tourne.	Bruit du moteur.	Réacheminez les câbles d'alimentation CC loin du moteur. Ajoutez le filtre de bruit sur le câble d'alimentation. Changez-les en fils résistifs de bougie d'allumage et/ou ajoutez un filtre de gémissement d'alternateur.
Le bruit n'est pas émis du haut-parleur interne ou externe.	Câble d'accessoire.	Vérifiez les raccordements du câble d'accessoire (court-circuit possible sur le câble externe WHITE/PROTECTEUR du haut-parleur).
Reçoit le bulletin de station en puissance de transmission basse même si l'émetteur récepteur réglé à la puissance élevée.	Antenne.	Faites vérifier l'antenne ou examinez l'émetteur récepteur avec une autre antenne. Si le problème persiste, contactez votre revendeur pour sa révision.
Le message « BATTERIE ÉLEVÉE » ou« BATTERIE BASSE» apparait quand le courant est allumé.	La tension d'alimentation d'énergie est trop haute ou trop basse.	Vérifiez que la tension d'alimentation d'énergie reliée n'est pas plus de 17 volts ou moins de 10 volts. Vérifiez que le générateur fonctionne correctement.
Votre position n'est pas affichée.	Câble d'accessoire.	Vérifiez la jonction du câble d'accessoire. Certains GPS utilisent la ligne terrestre de batterie pour le raccordement NMEA.
	Configuration du récepteur de navigation GPS.	Vérifiez le format du signal de sortie du récepteur de navigation GPS. Cette radio demande à utiliser le format NMEA0183 avec l'expression GLL, RMB, GGA, ou GNS comme signal de sortie. Si le GPS a un paramètre de vitesse baud, choisissez 4800 et aucune parité

14 ALLOCATION DE FRÉQUENCE

Les Tableaux sur les colonnes suivantes énumèrent les allocations maritimes VHF des canaux pour l'utilisation aux États-Unis et à l'internationale. Veuillez trouver ci-dessous des données énumérées au sujet des diagrammes.

1. VTS. Là où indiqués, ces canaux font parti du Système de trafic du navire des gardes côtières des États-Unis.
2. Les nombres de canal alpha, c'est-à-dire, les nombres de canal suivis de la lettre A (tel que canal **07A**) sont les canaux **simplex** américains ou canadiens dont les homologues internationaux sont les canaux **duplex**. Les canaux internationaux n'utilisent pas de nombres « alpha ». Si vous appelez les gardes côtières sur le canal 16, elles vous demanderont parfois « **d'aller sur le canal alpha 22** ». C'est un canal attribué aux États-Unis, et les gardes côtières canadiennes pour le traitement d'appel de détresse et d'autre type d'appel. Si votre radio est configurée pour l'opération internationale vous irez au canal 22 au lieu de **22A**, et ne pourrez pas communiquer avec les gardes côtières. Pour utiliser le canal **22A**, votre radio doit être configurée pour l'opération des **États-Unis** ou du **Canada**, généralement en utilisant une commande pour U/I/C (USA/International/Canada) ou une combinaison de commande. Le canal 22 (sans « A ») est un canal duplex **international** pour les opérations portuaires. Certaines radios indiquent « A » à côté des canaux d'alpha sur l'écran ; sur d'autres le « alpha » n'est pas indiqué mais le canal approprié est choisi par rapport au paramètre sélectionné : U/I/C.
3. Les canaux de Pont-à-Pont (par exemple, le canal 13) sont utilisés par les opérateurs de pont sur les voies d'eau et les fleuves intercostal. Ils sont également utilisés par les navires marins à proximité de ces ponts pour la navigation et pour communiquer avec les opérateurs de pont. Sachez qu'une limite de 1 watt est indiquée pour ces canaux. Voir la page 28 pour plus d'informations.
4. La colonne de **S/D** sur le diagramme indique S (simplex) ou D (duplex). Le **simplex** signifie que la transmission et la réception peut faire sur la même fréquence. Seulement une partie à la fois peut parler, contrairement au téléphone. Assurez-vous de dire « **À vous** » et relâchez le bouton Push-To-Talk de votre microphone à fin de chaque transmission. L'opération **duplex** implique l'utilisation d'une fréquence pour transmettre et d'une autre fréquence pour la réception. Sur des canaux indiqués en tant que duplex sur les diagrammes, le mode de fonctionnement correct est établi automatiquement par votre radio quand vous choisissez un canal ; vous ne pouvez pas changer le mode. Et vous devez toujours relâcher le bouton Push-To-Talk après chaque transmission afin d'écouter la radio.
5. Les canaux normalement utilisés par les canotiers récréatifs sont ceux qui comprennent le terme « non-commercial » dans la colonne d'utilisation du **canal du diagramme**. Certains de ces derniers sont partagés avec d'autres utilisateurs et d'autres sont utilisés seulement dans certaines régions géographiques.
6. Des navires marins équipés de radios VHF sont exigés de surveiller le canal 16.

VHF MARINE CHANNEL CHART							
CH	U	C	I	S/D	TX	RX	CHANNEL USE
01		X	X	D	156.050	160.650	Public Correspondence (Marine Operator)
01A	X			S	156.050		Port Operation and Commercial. VTS in selected areas
02		X	X	D	156.100	160.700	Public Correspondence (Marine Operator)
03		X	X	D	156.150	160.750	Public Correspondence (Marine Operator)
03A	X			S	156.150		U.S. Government Only, Coast Guard
04			X	D	156.200	160.800	Public Correspondence (Marine Operator), Port operation, ship movement
04A		X		S	156.200		Pacific coast: Coast Guard, East Coast: Commercial fishing
05			X	D	156.250	160.850	Public Correspondence (Marine Operator), Port operation, ship movement
05A	X	X		S	156.250		Port operation. VTS in Seattle
06	X	X	X	S	156.300		Inter-ship Safety
07			X	D	156.350	160.950	Public Correspondence (Marine Operator), Port operation, ship movement
07A	X	X		S	156.350		Commercial
08	X	X	X	S	156.400		Commercial (Inter-ship only)
09	X	X	X	S	156.450		Boater Calling channel, Commercial & Non-commercial (Recreational)
10	X	X	X	S	156.500		Commercial
11	X	X	X	S	156.550		Commercial. VTS in selected areas.
12	X	X	X	S	156.600		Port operation. VTS in selected areas.
13	X	X	X	S	156.650		Inter-ship Navigation Safety (Bridge-to-bridge)
14	X	X	X	S	156.700		Port operation. VTS in selected areas.
15	X			S	---	156.750	Environmental (Receive only)
15		X	X	S	156.750		Commercial, non-commercial, ship movement (1 W)
16	X	X	X	S	156.800		International Distress, Safety and Calling
17	X	X	X	S	156.850		State Controlled (1 W)
18			X	D	156.900	161.500	Port operation, ship movement
18A	X	X		S	156.900		Commercial
19			X	D	156.950	161.550	Port operation, ship movement
19A	X			S	156.950		US: Commercial
19A		X		S	156.950		Coast Guard
20	X	X	X	D	157.000	161.600	Canadian Coast Guard Only, International: port operations and shipment
20A	X			S	157.000		Port operation
21			X	D	157.050	161.650	Port operation, ship movement
21A	X	X		S	157.050		U.S. Government Only, Canadian Coast Guard
22			X	D	157.100	161.700	Port operation, ship movement
22A	X	X		S	157.100		US and Canadian Coast Guard Liaison and Maritime Safety Information Broadcasts announced on channel 16
23		X	X	D	157.150	161.750	Public Correspondence (Marine Operator)
23A	X			S	157.150		U.S. Government Only
24	X	X	X	D	157.200	161.800	Public Correspondence (Marine Operator)
25	X	X	X	D	157.250	161.850	Public Correspondence (Marine Operator)
26	X	X	X	D	157.300	161.900	Public Correspondence (Marine Operator)
27	X	X	X	D	157.350	161.950	Public Correspondence (Marine Operator)
28	X	X	X	D	157.400	162.000	Public Correspondence (Marine Operator)

VHF MARINE CHANNEL CHART							
CH	U	C	I	S/D	TX	RX	CHANNEL USE
60		X	X	D	156.025	160.625	Public Correspondence (Marine Operator)
61			X	D	156.075	160.675	Public Correspondence (Marine Operator), Port operation, ship movement
61A	X	X		S	156.075		Public Coast: Coast Guard; East Coast: commercial fishing only
62			X	D	156.125	160.725	Public Correspondence (Marine Operator), Port operation, ship movement
62A		X		S	156.125		Public Coast: Coast Guard; East Coast: commercial fishing only
63			X	D	156.175	160.775	Public Correspondence (Marine Operator), Port operation, ship movement
63A	X	X		S	156.175		Port Operation and Commercial. VTS in selected areas.
64		X	X	D	156.225	160.825	Public Correspondence (Marine Operator), Port operation, ship movement
64A	X	X		S	156.225		Public Correspondence (Marine Operator), Port operation, ship movement
65			X	D	156.275	160.875	Public Correspondence (Marine Operator), Port operation, ship movement
65A	X	X		S	156.275		Port Operations
66			X	D	156.325	160.925	Public Correspondence (Marine Operator), Port operation, ship movement
66A	X	X		S	156.325		Port Operations
67	X	X	X	S	156.375		US: Commercial. Used for Bridge-to-bridge com- muni-cations in lower Mississippi River. Inter-ship only, Canada: Commercial fishing, S&R
68	X	X	X	S	156.425		Non-commercial (Recreational)
69	X	X	X	S	156.475		US: Non-commercial (Recreational), Canada: Commercial fishing only, International: Inter-ship, Port operations and Ship movement
70	X	X	X	S	156.525		Digital selective calling (voice communications not allowed)
71	X	X	X	S	156.575		US, Canada: Non-commercial (Recreational), International: Port operations and Ship movement
72	X	X	X	S	156.625		Non-commercial (Inter-ship only)
73	X	X	X	S	156.675		US: Port Operations, Canada: Commercial fish ing only, International: Inter-ship, Port operations and Ship movement
74	X	X	X	S	156.725		US: Port Operations, Canada: Commercial fishing only, International: Inter-ship, Port operations and Ship movement
75	X	X	X	S	156.775		Port Operations (Inter-ship only) (1W)
76	X	X	X	S	156.825		Port Operations (Inter-ship only) (1W)
77	X	X		S	156.875		Port Operations (Inter-ship only) (1W)
77			X	S	156.875		Port Operations (Inter-ship only)
78			X	D	156.925	161.525	Public Correspondence (Marine Operator), Port operation, ship-movement
78A	X	X		S	156.925		Non-commercial (Recreational)
79			X	D	156.975	161.575	Port operation and Ship movement
79A	X	X		S	156.975		Commercial

VHF MARINE CHANNEL CHART							
CH	U	C	I	S/D	TX	RX	CHANNEL USE
80			X	D	157.025	161.625	Port operation, ship movement
80A	X	X		S	157.025		Commercial
81			X	D	157.075	161.675	Port operation, ship movement
81A	X			S	157.075		U.S. Government Only - Environmental protection operations.
81A		X		S	157.075		Canadian Coast Guard Only
82			X	D	157.125	161.725	Public Correspondence (Marine Operator), Port operation, ship movement
82A	X	X		S	157.125		U.S. Government Only, Canadian Coast Guard Only
83		X		D	157.175	161.775	Canadian Coast Guard Only
83			X	D	157.175	161.775	Public Correspondence (Marine Operator)
83A	X	X		S	157.175		U.S. Government Only, Canadian Coast Guard Only
84	X	X	X	D	157.225	161.825	Public Correspondence (Marine Operator)
85	X	X	X	D	157.275	161.875	Public Correspondence (Marine Operator)
86	X	X	X	D	157.325	161.925	Public Correspondence (Marine Operator)
87		X	X	S	157.375		Port operation, ship movement
87A	X			S	157.375		Public Correspondence (Marine Operator)
88		X	X	S	157.425		Port operation, ship movement
88A	X			S	157.425		Commercial, Inter-ship Only
WX01	X	X	X	D	---	162.550	Weather (receive only)
WX02	X	X	X	D	---	162.400	Weather (receive only)
WX03	X	X	X	D	---	162.475	Weather (receive only)
WX04	X	X	X	D	---	162.425	Weather (receive only)
WX05	X	X	X	D	---	162.450	Weather (receive only)
WX06	X	X	X	D	---	162.500	Weather (receive only)
WX07	X	X	X	D	---	162.525	Weather (receive only)
WX08	X	X	X	D	---	161.650	Weather (receive only)
WX09	X	X	X	D	---	161.775	Weather (receive only)
WX10	X	X	X	D	---	163.275	Weather (receive only)

NOTE: Simplex channels, 3A, 21A, 23A, 61A, 64A, 81A, 82A and 83A CANNOT be lawfully used by the general public in U.S.A. waters.

Channel designator	Carrier frequency (MHz)		Points of communication (Intership and between coast and ship unless otherwise indicated)	
	Ship transmit	Coast transmit		
Port Operations				
01A ¹	156.050	156.050	Intership only.	
63A ¹	156.175	156.175		
05 ²	156.250	156.250		
65A	156.275	156.275		
66A	156.325	156.325		
12 ³	156.600	156.600		
73	156.675	156.675		
14 ³	156.700	156.700		
74	156.725	156.725		
77 ⁴	156.875			
20	157.000	161.600		
20A ¹²	157.000			
Navigational (Bridge-to-Bridge)⁵				
13 ⁶	156.650	156.650		
67 ⁷	156.375	156.375		
Commercial				
01A ¹	156.050	156.050	Intership only. Do.	
63A ¹	156.175	156.175		
07A	156.350	156.350		
67 ⁷	156.375			
08	156.400		
09	156.450	156.450		
10	156.500	156.500		
11 ³	156.550	156.550		
18A	156.900	156.900		
19A	156.950	156.950		
79A	156.975	156.975		
80A	157.025	157.025		
88A ⁸	157.425		
72 ¹⁴	156.625		
Digital Selective Calling				
70 ¹⁵	156.525	156.525		

Channel designator	Carrier frequency (MHz)		Points of communication (Intership and between coast and ship unless otherwise indicated)	
	Ship transmit	Coast transmit		
Noncommercial				
68 ¹⁷	156.425	156.425	Intership only. Great Lakes only. Do. Internship only.	
09 ¹⁶	156.450	156.450		
69	156.475	156.475		
71	156.575	156.575		
72	156.625		
78A	156.925	156.925		
79A	156.975	156.975		
80A	157.025	157.025		
67 ¹⁴	156.375		
Distress, Safety and Calling				
16	156.800	156.800		EPRIB
Intership Safety				
06	156.300		a. Intership, or b. For SAR: Ship and aircraft for the U.S. Coast Guard.
Environmental				
15 ¹³	156.750	Coast to ship only.	
Maritime Control				
17 ^{9,10}	156.850	156.850		
Liaison, U.S. Coast Guard				
22A ¹¹	157.100	157.100	Ship, aircraft, and coast stations of the U.S. Coast Guard and at Lake Mead, Nev., ship and coast stations of the National Park Service, U.S. Department of the Interior.	

- 156.050 mégahertz et 156.175 mégahertz sont disponibles pour les opérations portuaires et les communications commerciales quand utilisés seulement dans la marge des gardes côtières des États-Unis désignée en tant que zone de Service du trafic de navire (VTS) de la Nouvelle-Orléans sur le fleuve inférieur du Mississippi à partir des diverses entrées dans le Golfe du Mexique au Devil's Swamp Light au mille marin 242.4 au-dessus Head of Passes près de Bâton Rouge.
- 156.250 mégahertz est disponible pour les communications des opérations portuaires quand utilisés seulement dans la marge des régions de protection de radio de VTS des gardes côtières désignée de la Nouvelle-Orléans et de Houston décrits en sec. 80.383. 156.250 mégahertz est disponible pour des communications d'opérations portuaires de formation utilisé seulement dans la région des ports de Los Angeles et de Long Beach, dans un rayon de 25 milles nautiques de Point Fermin, en Californie.
- 156.550 mégahertz, 156.600 mégahertz et 156.700 mégahertz sont disponibles dans les régions portuaires des gardes côtières des États-Unis désignées seulement pour les communications de VTS et dans les Great Lakes disponibles principalement pour des communications concernant le mouvement des bateaux dans les régions désignées par la Corporation de Développement de St. Lawrence Seaway ou les gardes côtières des États-Unis. L'utilisation de ces fréquences à l'extérieur de VTS et des régions protégées du secteur de mouvement de bateau est autorisée si aucune interférence n'est causée à VTS et aux communications de mouvement dans leurs secteurs désignés respectifs.

4. L'utilisation de 156.875 mégahertz est limitée aux communications avec les pilotes concernant le mouvement et l'amarrage des bateaux. La puissance de sortie normale ne doit pas dépasser 1 watt.
5. 156.375 mégahertz et 156.650 mégahertz sont disponibles principalement pour des communications de stage de navigation. Ces fréquences sont disponibles entre la côte et le bateau sur une base secondaire quand utilisées sur ou à proximité des écluses ou des ponts-levis. La puissance de sortie normale ne doit pas dépasser 1 watt. La puissance de sortie maximum ne doit pas dépasser 10 watts pour les stations côtières ou 25 watts pour les stations de bateau.
6. Sur les Great Lakes, en plus des communications de Pont-à-Pont, 156.650 mégahertz est disponible pour la commande de navire comme établis dans les systèmes du trafic de navire. 156.650 mégahertz n'est pas disponible pour l'usage dans le fleuve du Mississippi de l'entrée à la bouée « 2 » Lighted Whistle et de l'entrée sud-ouest Mid-channel Lighted Whistle à la bouée au mille 242.4 au-dessus au mille marin 242.4 au-dessus Head of Passes près de Bâton Rouge. En plus il n'est pas disponible pour l'usage dans le Mississippi River-Gulf Outlet, le Mississippi River-Gulf Outlet Canal, et le Inner Harbor Navigational Canal, à part pour faciliter la transition de ces secteurs.
7. L'utilisation de 156.375 mégahertz est disponible pour des communications de navigation seulement dans le fleuve du Mississippi l'entrée à la bouée « 2 » Lighted Whistle et de l'entrée sud-ouest Mid-channel Lighted Whistle à la bouée au mille 242.4 au-dessus au mille marin 242.4 au-dessus Head of Passes près de Bâton Rouge, et au-dessus de l'intégral du Mississippi River-Gulf Outlet Canal de l'entrée à sa jonction avec le Inner Harbor Navigational Canal, et au-dessus de l'intégral le Inner Harbor Navigational Canal de sa jonction avec le fleuve du Mississippi à son entrée au Lake Pontchartrain au pont véhiculaire de New Seabrook.
8. À moins de 120 kilomètres (75 milles) de la frontière des États-Unis et du Canada, dans la région du Puget Sound et le détroit de Juan de Fuca et ses alentours, 157.425 mégahertz est la moitié de la paire duplex désignée en tant que canal 88. Dans cette région, le canal 88 est disponible aux stations de bateau pour les communications avec les stations côtières publiques seulement. À plus de 120 kilomètres (75 milles) de la frontière des États-Unis et du Canada dans la région du Puget Sound et le détroit de Juan de Fuca et ses alentours, les Great Lakes, et St. Lawrence Seaway, 157.425 mégahertz est disponible pour les communications de formation commerciales. La région extérieure du Puget Sound et ses alentours et les Great Lakes, 157.425 mégahertz est également disponible pour les communications entre les navires de pêche professionnelle et l'avion associé pendant qu'ils sont occupés avec des activités de pêche professionnelle.
9. Quand la fréquence 156.850 mégahertz est autorisée, elle peut être utilisée en plus pour des exercices de formation de recherche et de secours menés par l'état ou les gouvernements locaux.
10. La fréquence 156.850 mégahertz est en plus disponible pour les stations côtières sur les Great Lakes pour la transmission des prévisions météorologiques maritimes codées programmées (Coded Marine Weather Forecasts –MAFOR en anglais), des bulletins météorologiques des Great Lakes (Great Lakes Weather Broadcast – LAWEB en anglais) et des Avis programmés pour les marins ou des bulletins. Des émissions de F3C et de J3C sont autorisées. Les stations côtières sur les Great Lakes doivent cesser les bulletins météorologiques qui causent des interférences aux stations fonctionnant sur 156.800 mégahertz jusqu'à ce que le problème d'interférence soit résolu.
11. La fréquence 157.100 mégahertz est autorisée pour des exercices de formation de recherche et de secours menés par l'état ou le gouvernement local en collaboration avec les stations des gardes côtières des États-Unis. L'approbation des gardes côtières des États-Unis est requise. L'utilisation doit cesser immédiatement sur la demande des gardes côtières des États-Unis
12. La paire duplex pour le canal 20 (157.000/161.600 mégahertz) peut être utilisée par le bateau pour les communications avec la station.
13. Disponible pour l'allocation des stations côtières, dont l'utilisation est en accord avec un programme convenu, pour le bulletin d'information des stations de bateau au sujet des conditions environnementales dans lesquelles les navires actionnent, c.-à-d., le temps ; états de la mer ; signaux de temps ; notifications aux marins ; et risques à la navigation.
14. Disponible seulement dans le Puget Sound et le détroit de Juan de Fuca.
15. La fréquence 156.525 mégahertz doit être utilisée exclusivement pour la détresse, la sécurité et l'appel en utilisant des techniques d'appel sélectives digitales. Aucune autre utilisation n'est autorisée.
16. La fréquence 156.450 mégahertz est disponible pour l'usage des raisons générales d'appel pour la formation, le bateau et la côte par les navires non commerciaux, tels que les bateaux récréatifs et les stations côtières privées.
17. La fréquence 156.425 mégahertz est attribuée par règle aux stations côtières privées en Alaska pour des transmissions de fac-similé aussi bien que des transmissions vocales.

15 GARANTIE

Garantie limitée de produits de la mer

SVP NOTEZ

La «garantie limitée» suivante est pour les produits valides qui ont été achetés aux États-Unis et au Canada. Pour les détails de la garantie limitée en dehors des États-Unis, contactez le revendeur dans votre pays.

STANDARD HORIZON (une division Vertex Standard États-Unis) garantie, à l'acheteur original seulement, chaque nouveau produit de communication marin fabriqué et/ou fourni par STANDARD HORIZON contre tout défaut de matériel et de fabrication dans le cadre d'un usage et d'un service normal pendant une période de 3 ans à partir de la date de l'achat comme suit:

Montage fixe et émetteurs récepteurs portatifs

1 an - si acheté avant 01/01/91

3 ans - si acheté entre 01/01/91 et 01/01/94

3 ans Étanche - si acheté après 01/01/94

Porte-voix

1 an - si acheté avant 01/01/91

3 ans - si acheté après 01/01/91

Chargeurs associés

1 an - si acheté avant 01/01/91

3 ans - si acheté après 01/01/91

Batteries associées - 1 an. Remarque : Des batteries seront considérées défectueuses seulement si la capacité de stockage chute en-dessous de 80% de capacité évaluée ou si une fuite se développe.

Accessoires associés - 1 an. Comprend : Microphones/combinés, haut-parleurs externes, antennes, accessoires portants, alimentations d'énergie, et signalisation des conseils.

Pour bénéficier du service sous garantie, l'acheteur doit fournir le produit, le transport et l'assurance prépayés, à STANDARD HORIZON (A division de Vertex Standard) – À l'attention Marine repairs -10900 Walker Street - Cypress, CA 90630, incluant la preuve d'achat indiquant le modèle, le numéro de série et la date d'achat. STANDARD HORIZON renverra le produit au frais de l'acheteur. Les produits achetés avant le 1er janvier 1991 soutiendront les garanties limitée de STANDARD HORIZON en effet avant cette date.

En cas de défaut, mauvais fonctionnement ou défaillance du produit pendant la période de garantie, la responsabilité de Standard Horizon pour n'importe quelle rupture de contrat ou n'importe quelle rupture de garanties expresses ou implicites dans le cadre de la vente des produits sera limitée uniquement à la réparation ou au remplacement, à son gré, du produit ou des pièces de celui-ci qui, après l'examen par STANDARD HORIZON, semble être défectueux ou pas aux spécifications de l'usine. STANDARD HORIZON peut, à son gré, réparer ou remplacer des pièces

ou des sous-ensembles avec des pièces ou des sous-ensembles reconditionnés. Les pièces réparées ou remplacées ainsi sont sous garantie pour le reste de la garantie originale.

STANDARD HORIZON ne garantira pas l'installation, l'entretien ou le service des produits. Dans tous les exemples, la responsabilité de STANDARD HORIZON pour des dommages n'excédera pas le prix d'achat du produit défectueux.

Cette garantie se prolonge seulement aux produits vendus dans les 50 états des États-Unis d'Amérique et le District de Colombie.

STANDARD HORIZON payera les frais de main d'œuvre et de partie de remplacement en fournissant la garantie de service de réparation excepté quand l'abus de l'acheteur ou d'autres exceptions de qualification existent. L'acheteur doit payer toutes les dépenses de transport encourues en renvoyant le produit STANDARD HORIZON pour le service.

Cette garantie limitée ne se prolonge à aucun produit qui a été soumis à l'abus, négligence, l'accident, câblage incorrect par n'importe qui autre que STANDARD HORIZON, installation incorrecte, ou soumis à l'utilisation dans la violation des instructions fournies par STANDARD HORIZON, ni cette garantie se prolonge aux produits sur lesquels le numéro de série a été enlevé, déformé, ou changé. STANDARD HORIZON ne peut pas être responsable de quelque façon du matériel annexe non fourni par STANDARD HORIZON auquel est attaché ou employé en liaison avec les produits, ou dans l'opération du produit avec aucun matériel annexe, et tout équipement semblable est expressément exclu de cette garantie. STANDARD HORIZON dément la responsabilité pour la portée, la couverture, ou le fonctionnement du produit et du matériel annexe dans l'ensemble sous cette garantie. STANDARD HORIZON se réserve le droit d'apporter des changements ou des améliorations aux produits, pendant la production à venir, sans encourir l'obligation d'installer de tels changements ou améliorations sur les produits précédemment manufacturés.

Les garanties implicites que la loi impose à la vente de ce produit sont expressément LIMITÉES, dans la durée, à la période de temps indiquée ci-dessus. STANDARD HORIZON ne sera pas exposé dans aucune circonstance pour des dommages consécutifs résultant de l'utilisation et de l'opération de ce produit, ou de la rupture de cette GARANTIE LIMITÉE, d'aucune garantie implicite, ou d'aucun contrat avec STANDARD HORIZON. EN LIAISON AVEC LA VENTE DE SES PRODUITS, STANDARD D'HORIZON NE DONNE AUCUNE GARANTIE, EXPRÈS OU IMPLICITE QUANT À LA VALEUR MARCHANDE OU À LA FORME PHYSIQUE POUR UN BUT PARTICULIER OU AUTREMENT, À MOINS QUE COMME EXPRESSÉMENT DÉTERMINÉ CI-DESSUS. Quelques états ne permettent pas l'exclusion ou la limitation des dommages fortuits ou consécutifs, ou la limitation sur la façon dont une garantie implicite dure, ainsi la limitation ou les exclusions ci-dessus peuvent ne pas s'appliquer. Cette garantie donne le droit légal spécifique, et il peut y avoir d'autres droits qui peuvent changer d'état à état.

SEULEMENT LES PRODUITS VENDUS LE 1ER JANVIER 1991 OU APRÈS SONT COUVERTS EN VERTU DE CETTE GARANTIE LIMITÉE.

ENREGISTREMENT EN LIGNE DE GARANTIE

MERCI d'acheter des produits de la Division maritime de STANDARD VERIZON! Nous sommes convaincus que votre nouvelle radio servira vos besoins pendant de nombreuses années!

Veuillez visiter www.standardhorizon.com pour enregistrer le **GX1000S** VHF maritime. Veuillez noter que visiter le site Web de temps en temps peut être bénéfique, car à chaque fois de nouveaux produits sortent ils apparaîtront sur le site Web de STANDARD HORIZON. En outre une déclaration concernant l'assistance sur les produits devrait être ajoutée au manuel.

Demandes d'assistance sur les produits

Si vous avez n'importe quels questions ou commentaires concernant l'utilisation du **GX1000S**, vous pouvez visiter le site Web STANDARD HORIZON pour envoyer un E-mail ou pour entrer en contact avec le personnel d'assistance sur nos produits au (714) 827-7600 poste 6300 de lundi à vendredi de 7h00 à 17h00 (heure de la côte pacifique).

En plus de la garantie, STANDARD HORIZON inclut des programmes d'un « taux forfaitaire » et d'une « fidélité de client » de vie pour fournir le service après que la période de garantie ait expiré. Si vous souhaitez obtenir le prix du taux forfaitaire de la réparation hors garantie, vous devez inclure l'information sur l'enregistrement du propriétaire avec l'unité quand vous le renvoyez à votre revendeur ou à STANDARD HORIZON.

Programme de service de vie à taux forfaitaire: Pour le propriétaire original seulement, pour la vie de l'unité, STANDARD HORIZON réparera l'unité selon des caractéristiques originales.

Remarque : Le montant forfaitaire est payable par le propriétaire seulement si STANDARD HORIZON ou le marchand de STANDARD HORIZON détermine qu'une réparation est nécessaire. Après la réparation, une garantie de 90 jours sera en vigueur de la date du retour de l'unité au propriétaire.

Ce programme de service n'est pas disponible pour l'équipement qui a échoué en raison de la négligence, de l'accident, de la rupture, de l'abus, de l'installation inexacte ou de la modification, ou les dégâts d'eau (selon le produit).

16 CARACTÉRISTIQUES

Les caractéristiques d'exécution sont nominales, à moins qu'autrement indiquées, et sont sujettes au changement sans communication préalable.

16.1 GÉNÉRALITÉS

Canaux	Tous les États-Unis, international et canadien
Tension d'entrée	13.8 VOLTS CONTINU $\pm 20\%$
Drain courant	
Veille	0.3 A
Recevoir	1.0 A
Transmettre	5.5 A (élevé) ; 1.5 A (bas)
Mémoire individuelle d'annuaire ASN	15
Dimensions	2.4 » H X 6.1 » W X 6.7 » D (60 H X 155 W X 170 D millimètres)
Dimensions en montage encadré	2.0 » H X 5.2 » W X 6.7 » D (51 H X 131 W X 170 D millimètres)
Poids	1.7 livre (770 g)

16.2 ÉMETTEUR

Portée de fréquence	156.025 à 157.425 mégahertz
Sortie RF	25 W (élevé) ; 1 W (bas)
Fausses émissions menées	DB 80 (élevé) ; DB 60 (bas)
Réponse sonore	à moins de +1/-3 d'une pré-emphase de 6 dB/octave caractéristique à 300 à 3000 hertz
Déformation audio	5 %
Modulation	16K0G3E, pour ASN 16K0G2B
Stabilité de fréquence (- 20°C à +50°C)	$\pm 0.0005\%$
FM Hum et bruit	DB 50

16.3 RÉCEPTEUR

Portée de fréquence	156.050 à 163.275 mégahertz
Sensibilité	
12 μ V du DB SINAD	0.25 μ V
Sensibilité de Squelch (seuil)	0.15 μ V
Largeur de bande d'acceptation de modulation	± 7.5 kilohertz
Sélectivité	
Rejet faux et d'image (TYP.)	- DB 70
Intermodulation et rejet 12 au DB SINAD (TYP.)	- DB 70
Sortie audio	4.5 W
Réponse sonore	dans + 2/-8 d'une désaccentuation de 6 dB/octave caractéristique à 300 à 3000 hertz
Stabilité de fréquence (- 20°C à +50°C)	$\pm 0.0005\%$
Espacement des canaux	25 kilohertz
Format d'ASN	RTCM SC101
Entrée-sortie NMEA	Sortie - DSC, DSE Entrée - GLL, GGA, RMC et GNS

16.4 GX1000S DIMENSIONS

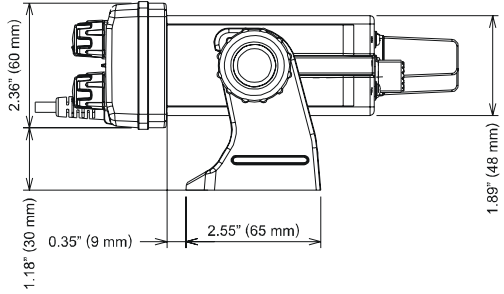
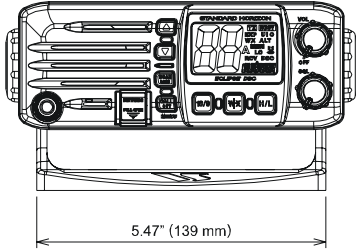
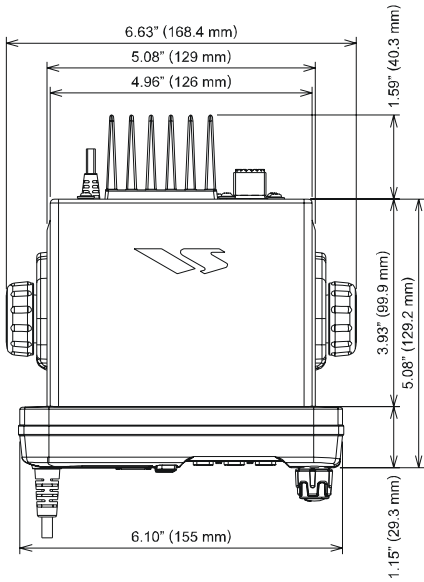

MEMO

Ruled area for writing notes, consisting of multiple horizontal dashed lines.





**Marine Division of VERTEX STANDARD
US Headquarters**

10900 Walker Street, Cypress, CA 90630, U.S.A.

www.standardhorizon.com



E M 0 3 0 N 3 7 0

Copyright 2008
VERTEX STANDARD CO., LTD.
All rights reserved.

No portion of this manual
may be reproduced
without the permission of
VERTEX STANDARD CO., LTD.